

ぐるドラQ-11「富士北麓トライアングル」
拡大コマ図(1)

4

ベスト電器
SoftBank

2つめの信号は押ボタン式
この先すぐ1CP-in

1

下吉田駅

正確なスタート位置はCP写真参照

3

堀池鉄筋工業

次の信号まで常時渋滞

スタート場所へのアクセス②

下吉田駅
やや狭いが近道

お好きなルートでどうぞ
1つ目の信号は右折車線あり

2

約 380 m
自販機4台
(L字配置)
黄色い
アパート
(テラスハウス)

用水路の手前を右折
この先OD

スタート場所へのアクセス①

右折車線へ

中央自動車道河口湖線 富士吉田
西桂スマートICからのアクセス

【注意】 周りに民家がある場所での駐停車はエンジンを切ってください。

【注意】 13-14図間を除きコマ図間距離は 6 km以下。

ぐるドラQ-11「富士北麓トライアングル」
拡大コマ図(2)

10

創造の森
河口湖町

丸太を組み合わせた看板

7

富士吉田市立
諏訪の森自然公園
(低い、見落とし注意)

正確なCP位置はCP写真参照

9

山梨県富士山科学研究所
富士五湖聖苑

右折車線あり

6

正確な再出発位置はCP写真参照

8

折り返して同じグレーチングから
再スタート

5

1 CP-inから新屋山神社駐車場(1
CP-out)までのルート案内

【情報】トイレ：5図（新屋山神社駐車場横）

【情報】トイレ：7図（諏訪の森自然公園内）

ぐるドラQ-11「富士北麓トライアングル」
拡大コマ図(3)

16

魔王天神社 开

6 CP

S

P

正確なCP位置はCP写真参照

13

中の茶屋方面 大田和林道方面

この先4CP

15

通信設備

この先5CP

12

同じ位置から再スタート

14

通行止

鳴沢林道

通行止

正確なCP位置はCP写真参照

11

全国育樹祭記念広場

3 CP

P

正確なCP位置はCP写真参照

【情報】トイレ：11図（記念広場内）

ぐるドラQ-11「富士北麓トライアングル」
拡大コマ図(4)

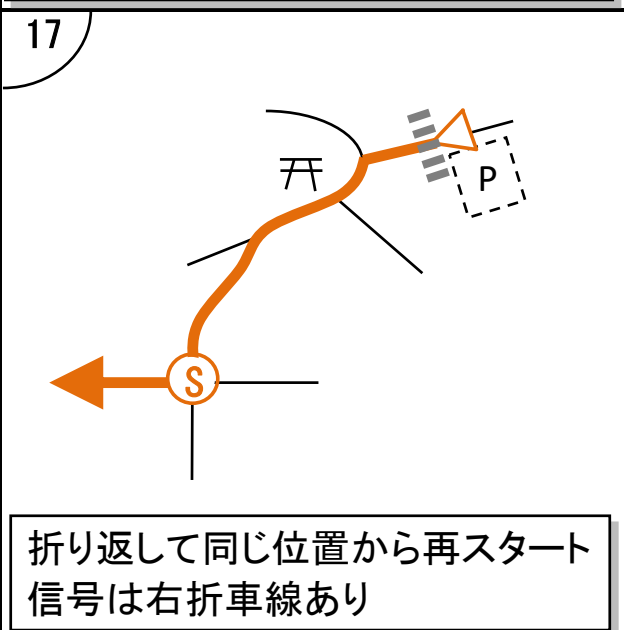
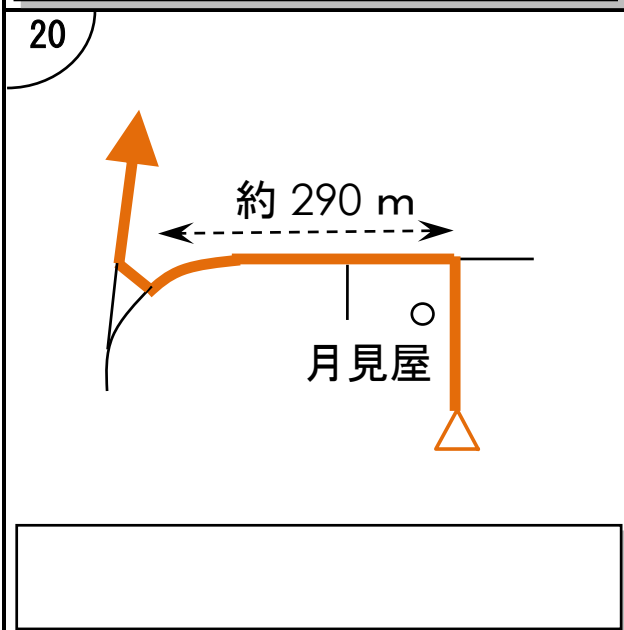
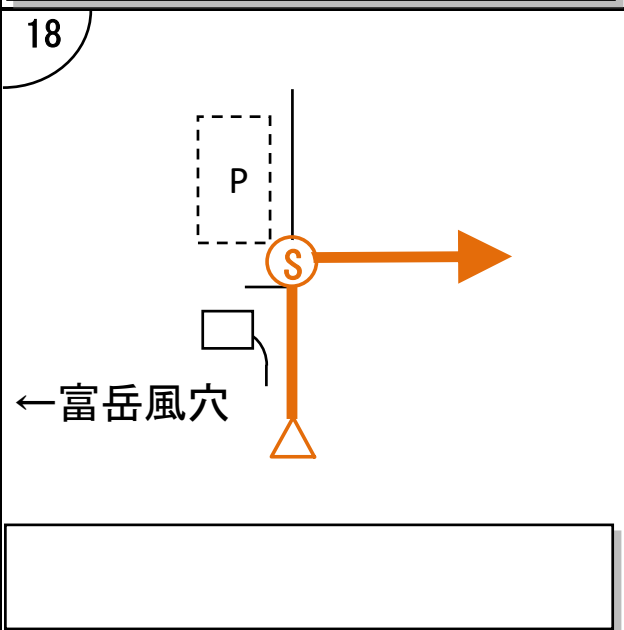
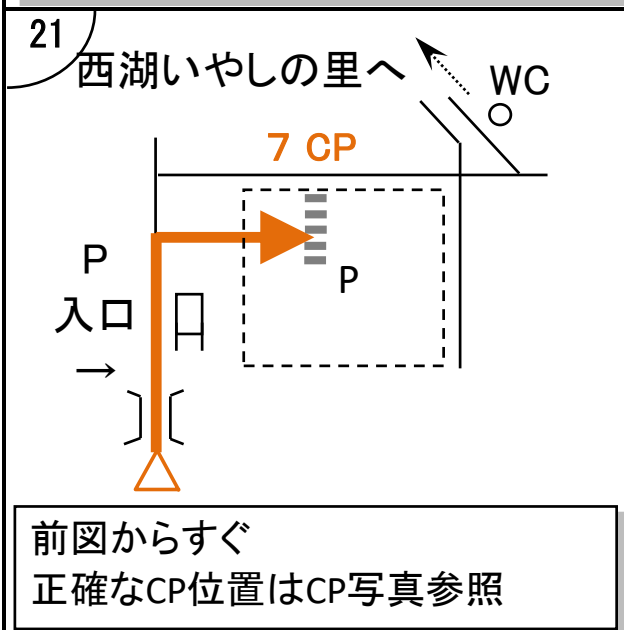
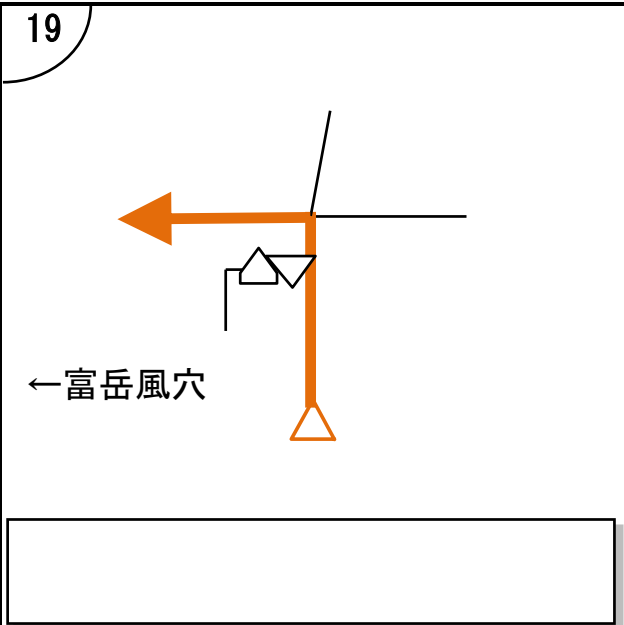
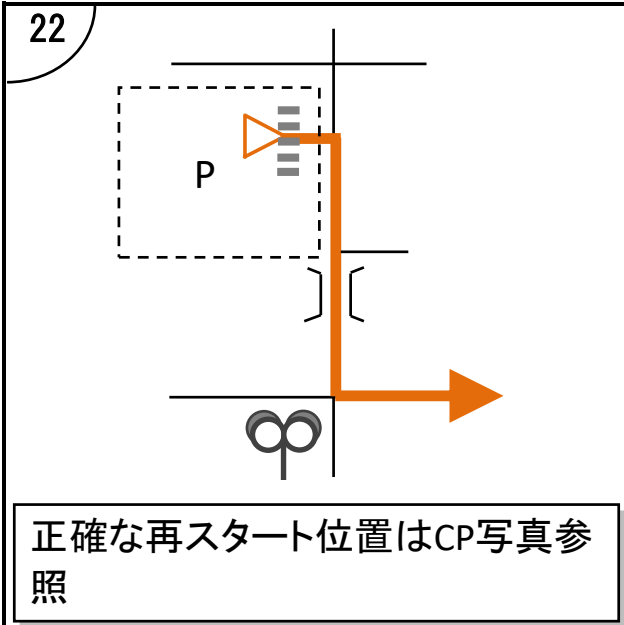

【食事】西湖いやしの里内、または駐車場周辺（21図）

【情報】21図（駐車場近く）

ぐるドラQ-11「富士北麓トライアングル」
拡大コマ図(5)

28

河口湖ハーブ館

花壇

P

F CP から大池公園駐車場(クイズあり)までのルート案内

25

富士御室浅間神社

富士御室浅間神社
専用駐車場

8 CP

P

正確なCP位置はCP写真参照

27

白富士荘

この先 F CP

24

道の駅
かつやま

26

P

同じ位置から再スタート











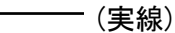
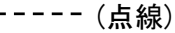

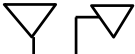

23

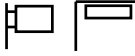
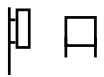
【グルメ】ラベンダーソフト (28図、駐車場向かい)

【情報】トイレ：28図 (花壇の奥)

ぐるドラQ-11「富士北麓トライアングル」
拡大コマ図(6)

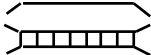
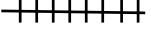
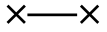
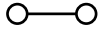
凡例

-  進行方向
-  (実線) 舗装路
-  (点線) ダート
-  交差点省略
(1km程度を省略することも)
-  CP位置
-  交差点名
-  信号
-  一時停止
-  目標物
-  行先表示板
-  看板
-  道標
-  カーブミラー
-  バス停
-  交通標識
-  橋
-  歩道橋
-  線路
-  通行止
-  料金所、ゲート
-  鳥居
石碑、石標
- P. B 交番
- G. S ガソリンスタンド
- T. B 電話ボックス

