

# 第32回（平成26年）愛知県小学生テニス大会

日 時 平成26年3月25日（火）26日（水）予備日3月31日（月）  
 会場 口論議運動公園テニスコート（グリーンサンド）  
 主催 愛知県テニス協会  
 レフェリー 木下洋子  
 アシスタントレフェリー 市川進・豊田真理子・吉田邦子・愛知県テニス協会競技役員

## 日 程 表

	3月25日（火）	3月26日（水）	3月31日（月）
男子	予選 9:00 NO.1～55 10:30 NO.56～115 12:30 NO.116～155 引き続き 2R、SF	予選 9:00 F 本戦 9:30 1R 引き続きFまでと 順位決定戦	予備日
女子	予選 9:00 NO.1～48 10:30 NO.49～96 12:00 NO.97～128 引き続き 2R	予選 9:00 F 本戦 9:30 1R 引き続きFまでと 順位決定戦	

### 《注意事項》

1. コール時間の10分前までに着替えて本部に出席を届けて下さい
2. ウェアの色は自由ですが、ロゴマークはルールブックどおりです（ロゴの大きさに注意して下さい）
3. ブロック予選は6ゲーム先取、本戦は1セットマッチ（6-6タイブレーク）審判はセルフジャッジで、試合前の練習はサービス4本です
4. 試合終了後、勝者はスコアを本部まで届けて下さい（使用球は敗者の持ち帰り）
5. 雨天の場合コートにて必ずレフェリーの指示を受けて下さい  
天候その他の理由により会場及び試合方法、日程に変更がある場合もあります
6. 空き缶・ゴミ等は必ずすべて持ち帰って下さい
7. 会場でのケガ等については応急手当をしますが、以後の処置は個人で行って下さい
8. 会場の駐車場には限りがありますので、なるべく公共交通機関をご利用下さい

# 男子シングルス

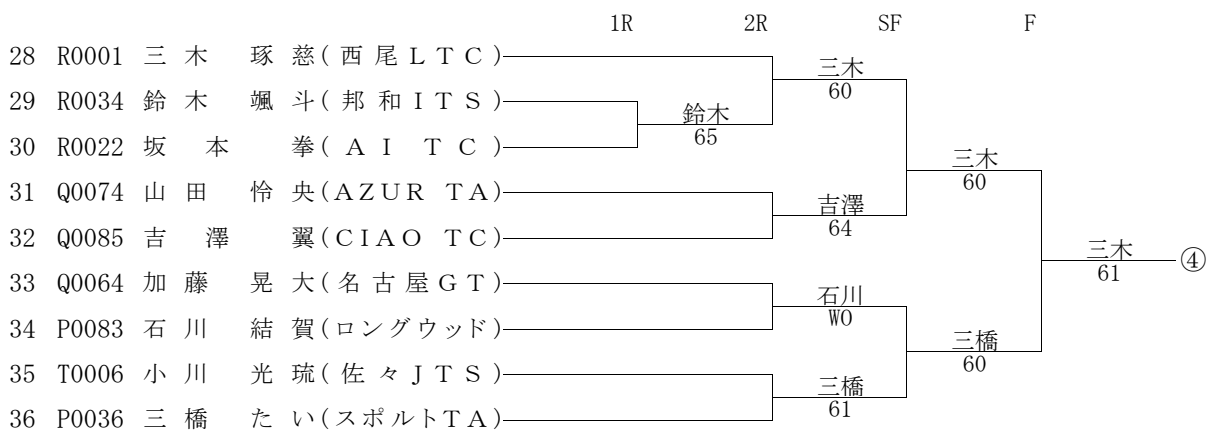
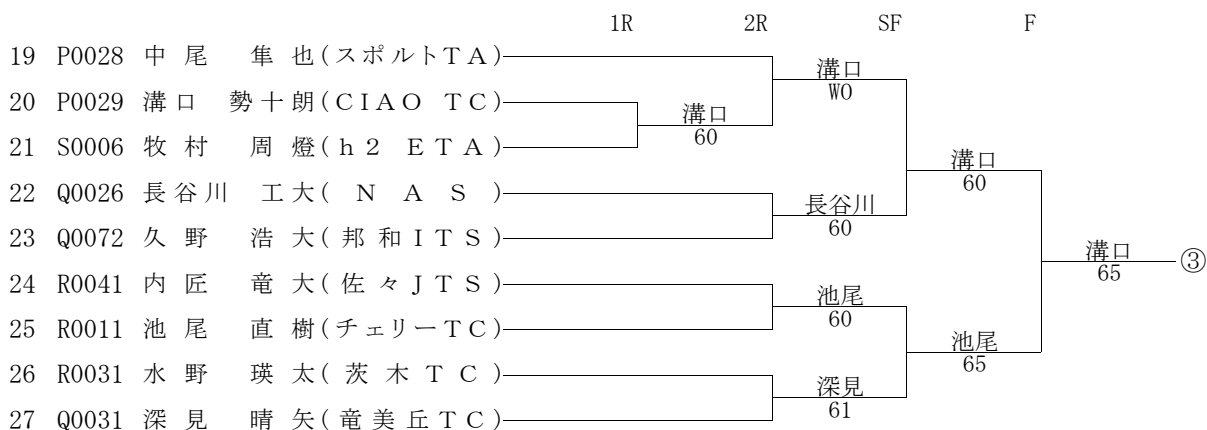
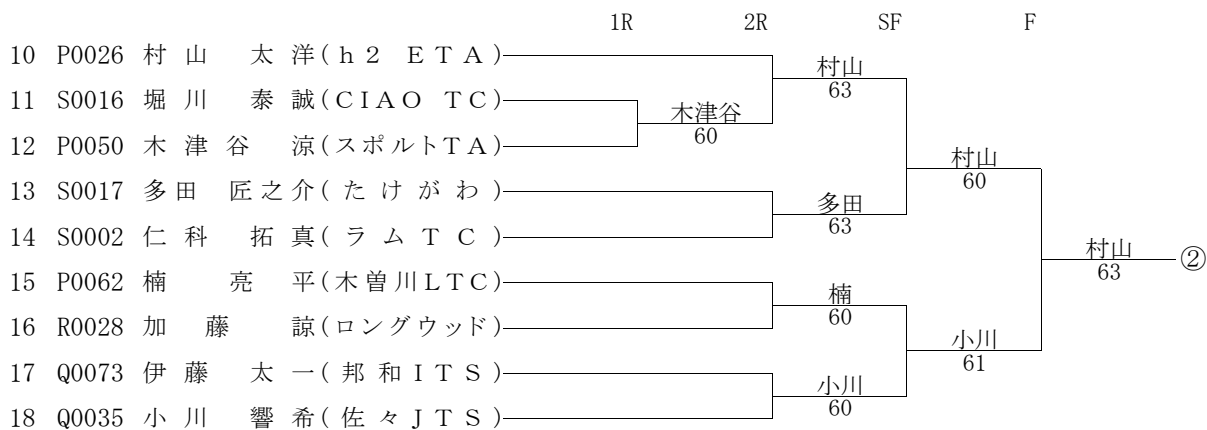
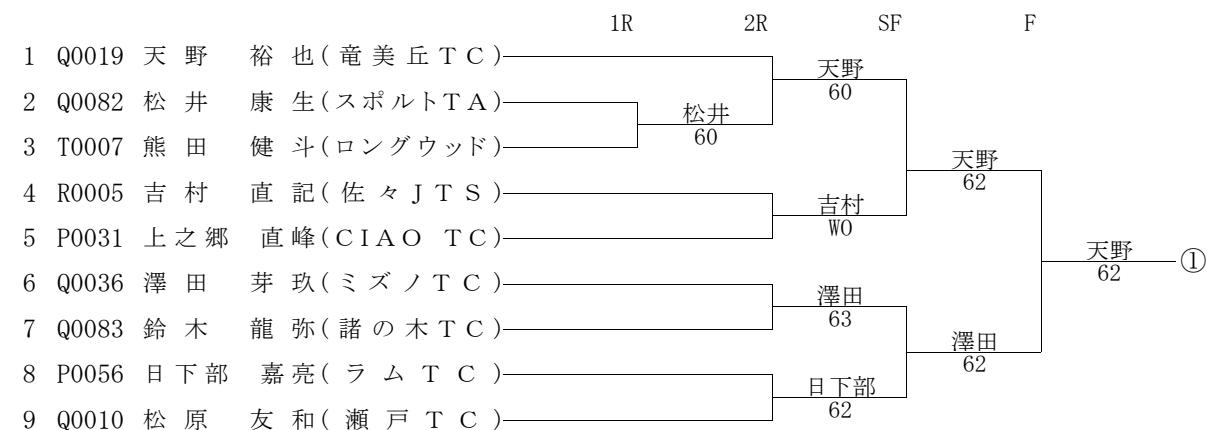

# 男子シングルス

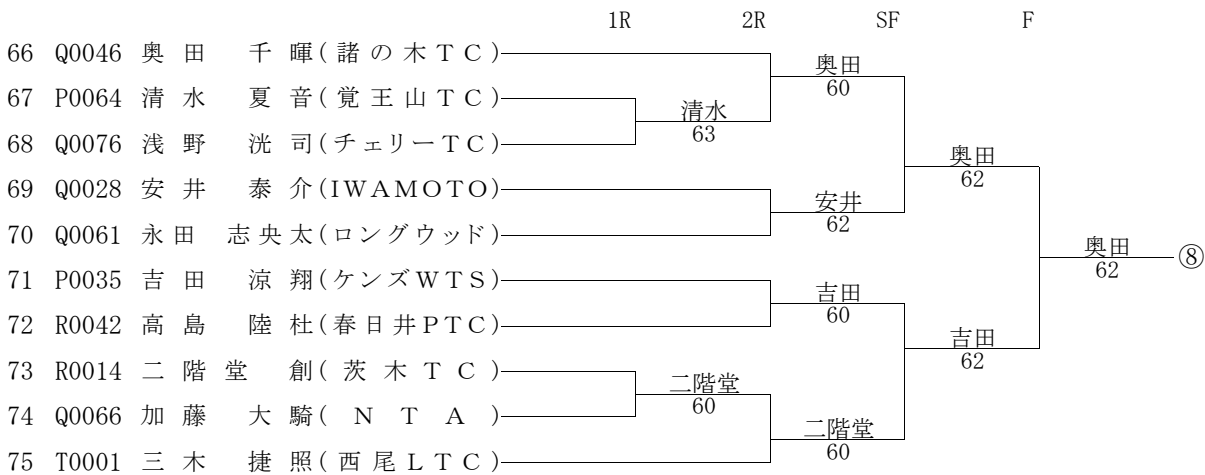
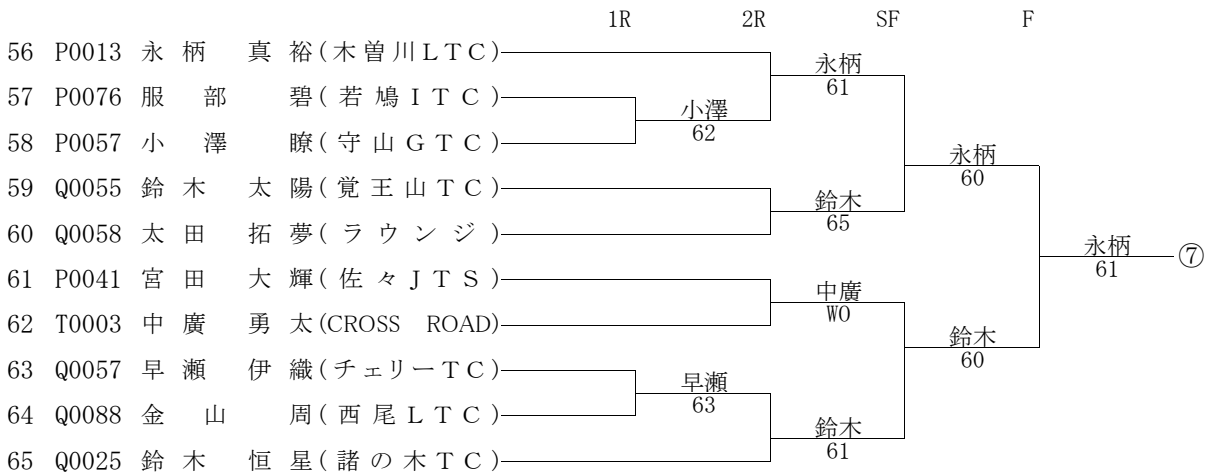
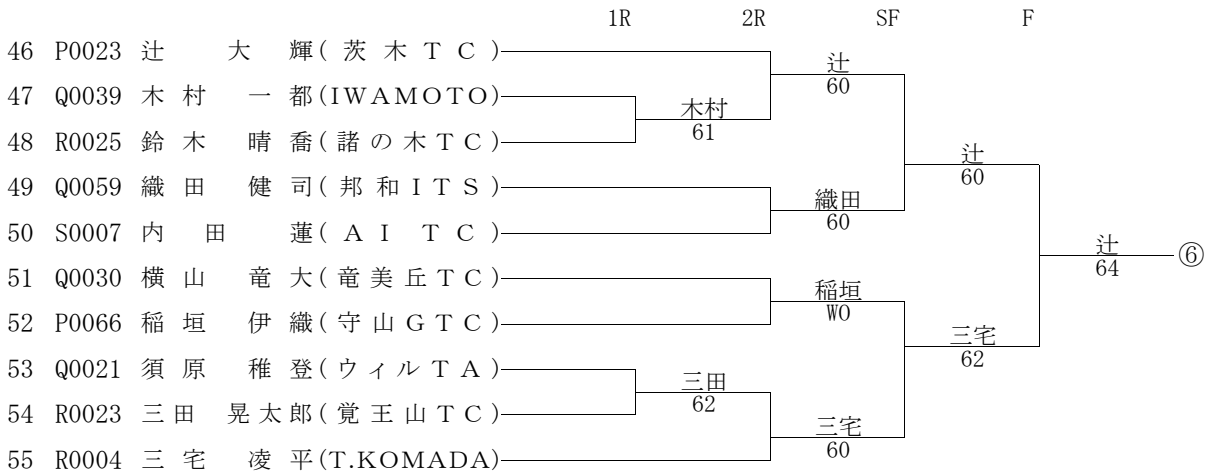
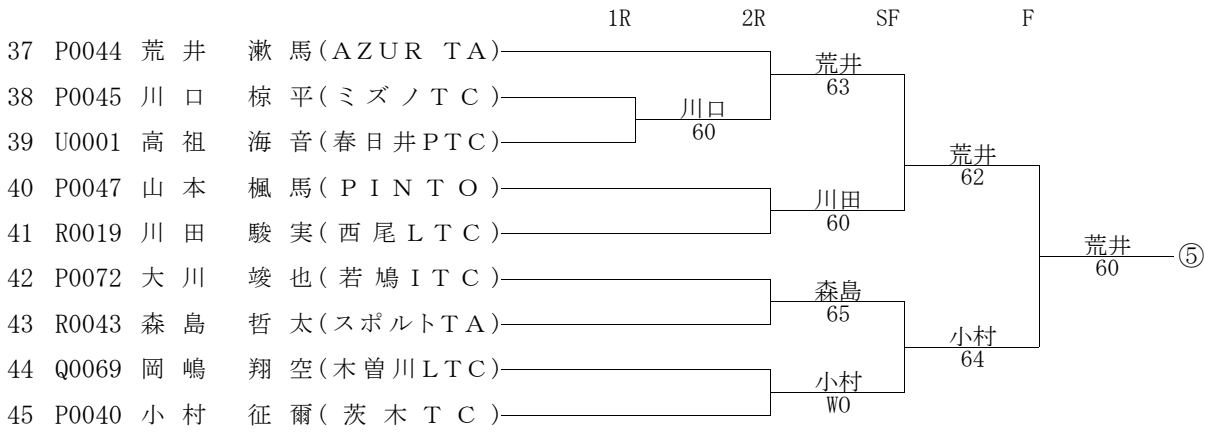

# 男子シングルス

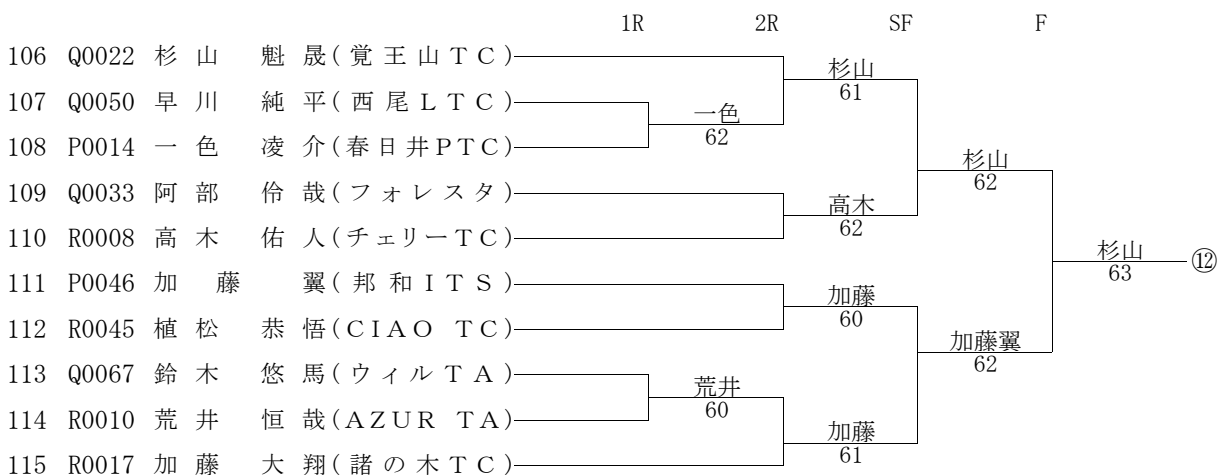
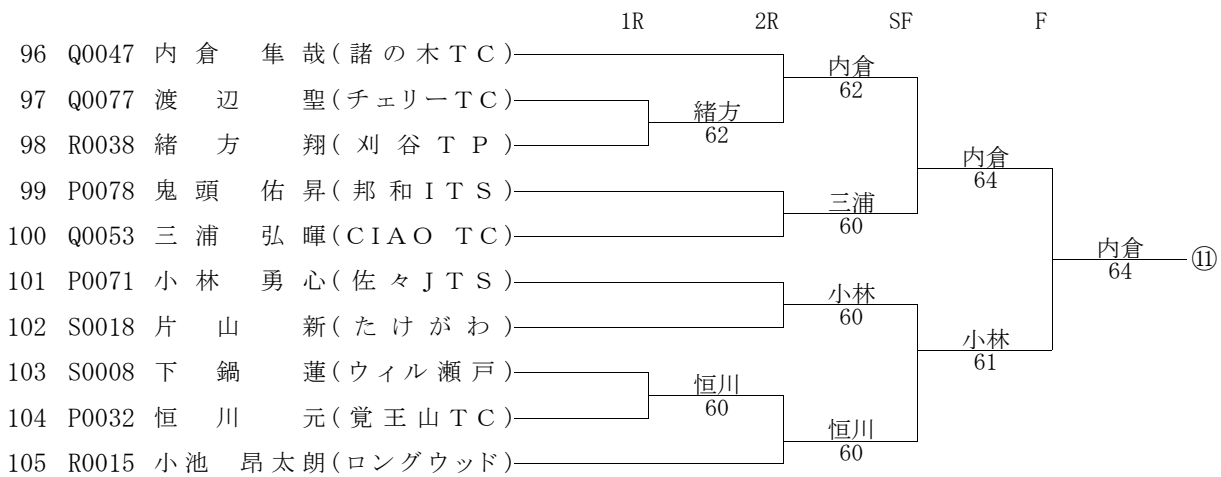
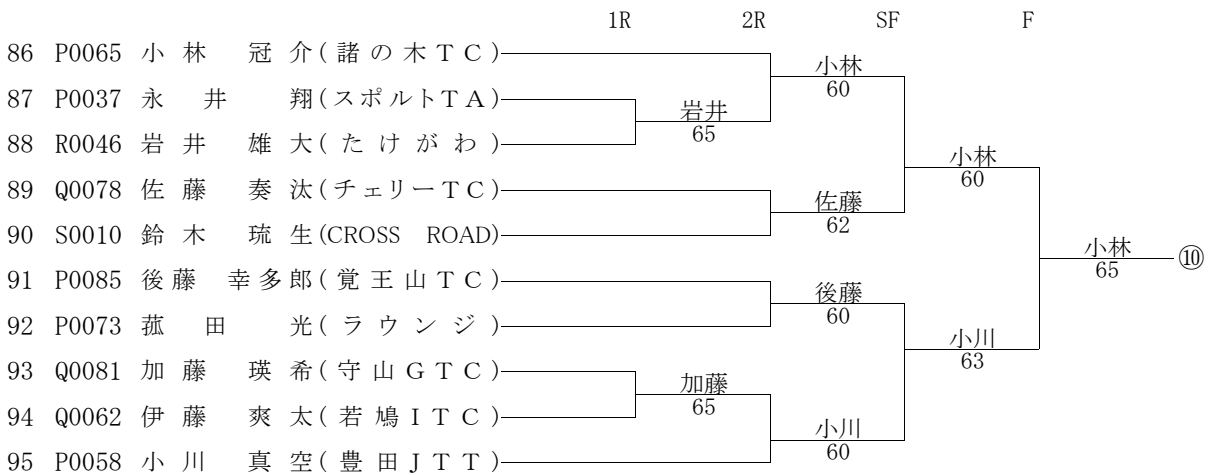
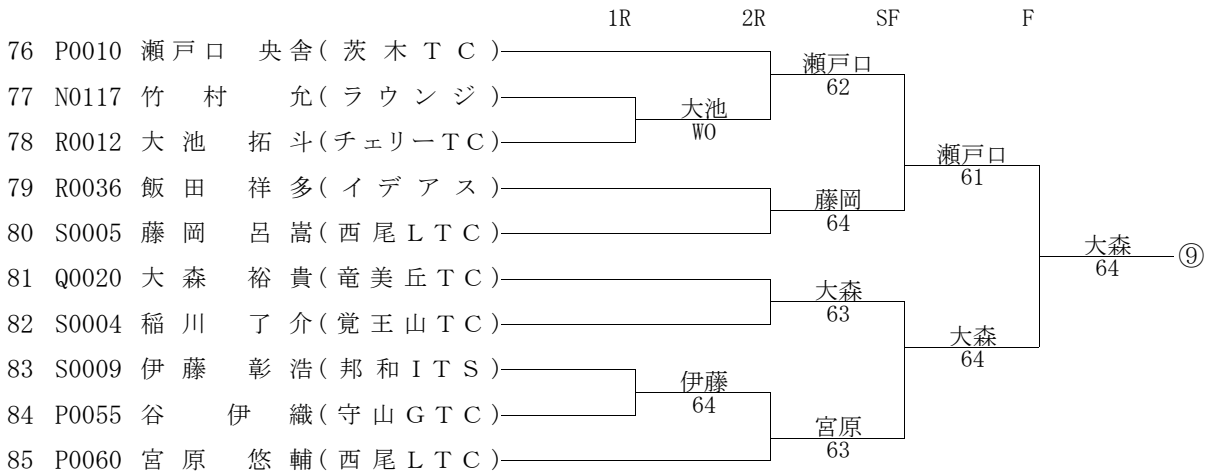

# 男子シングルス

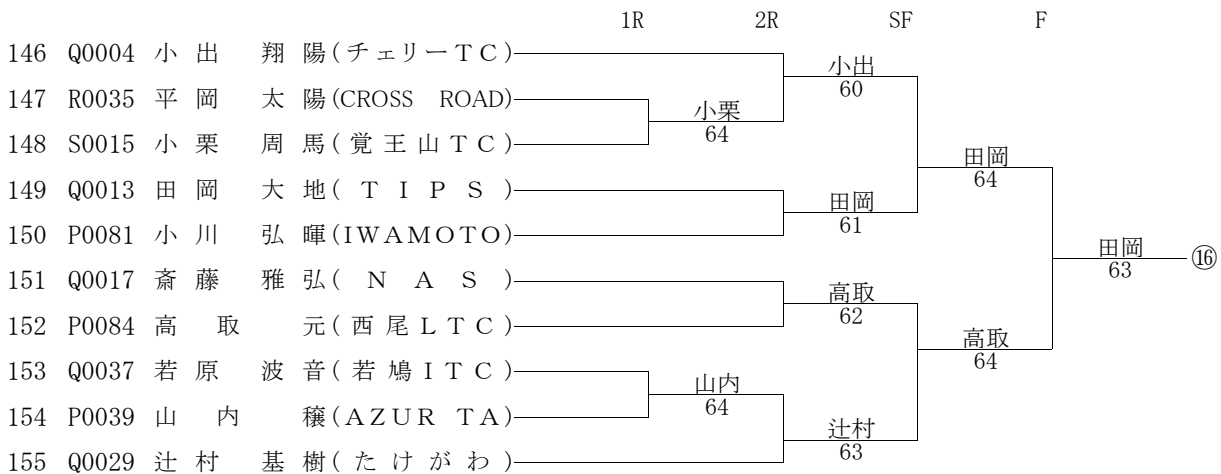
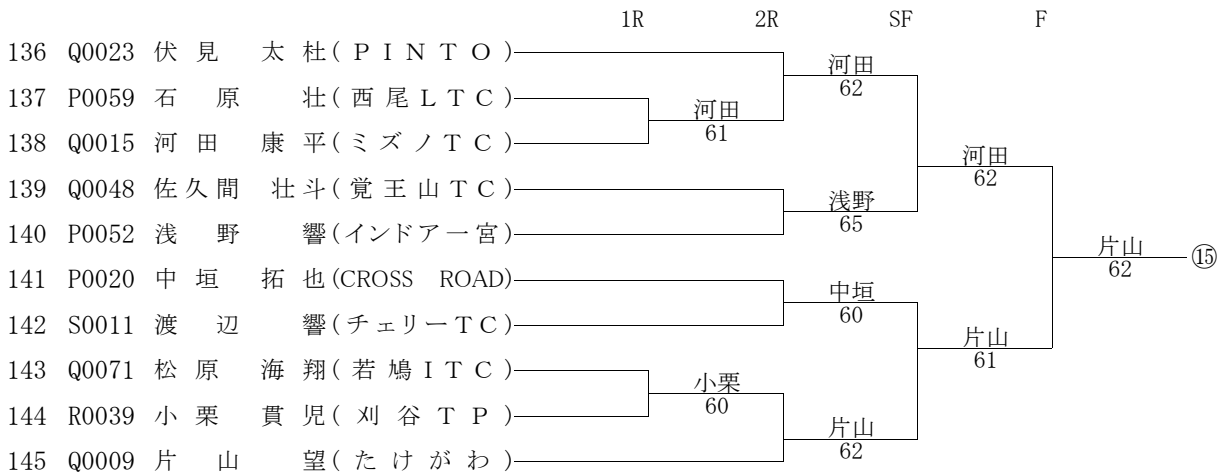
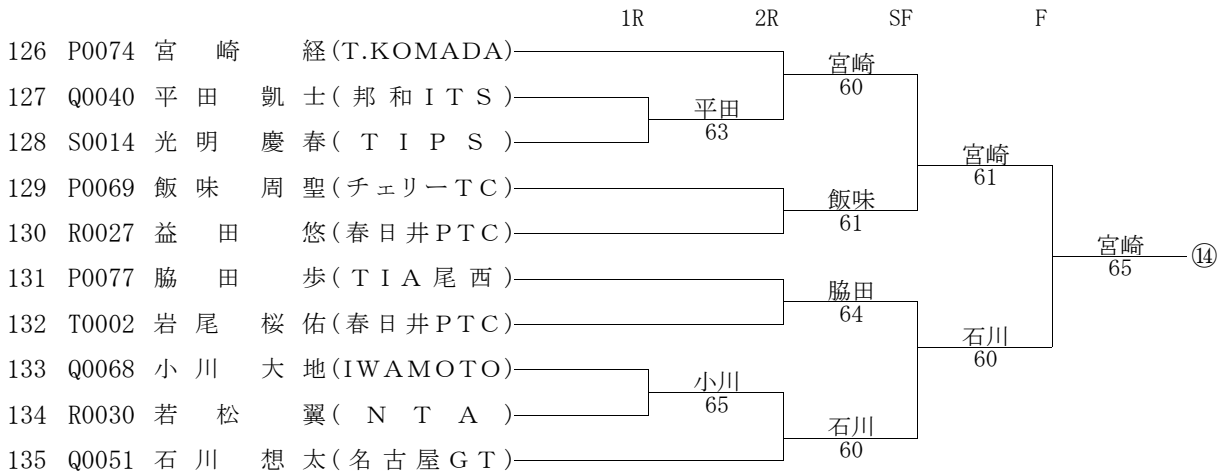
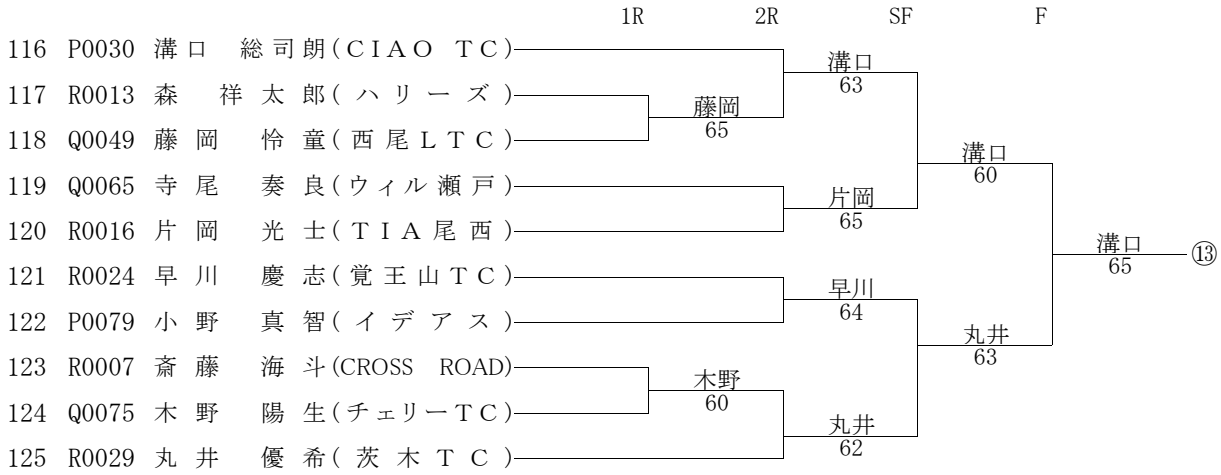

# 女子シングルス

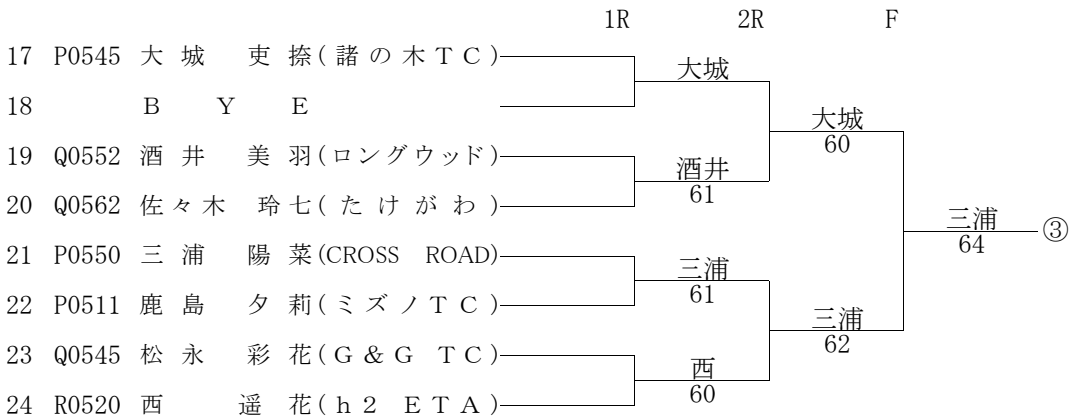
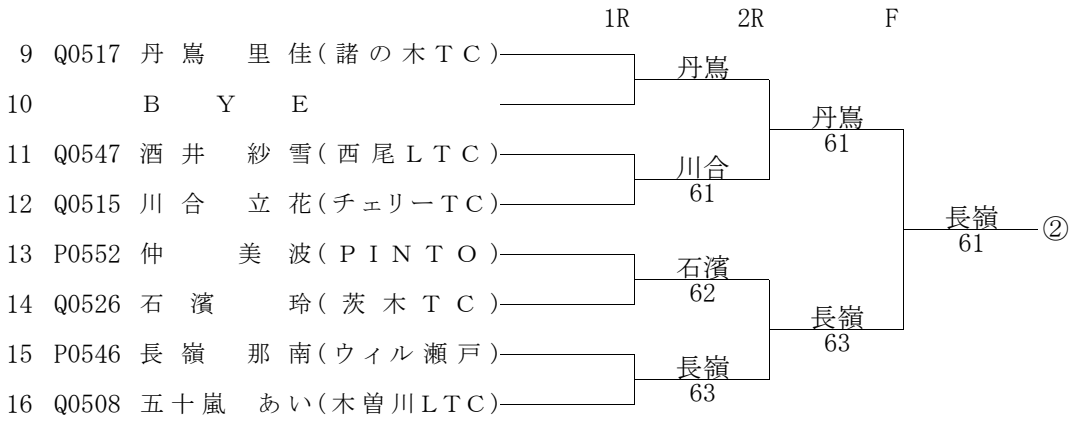
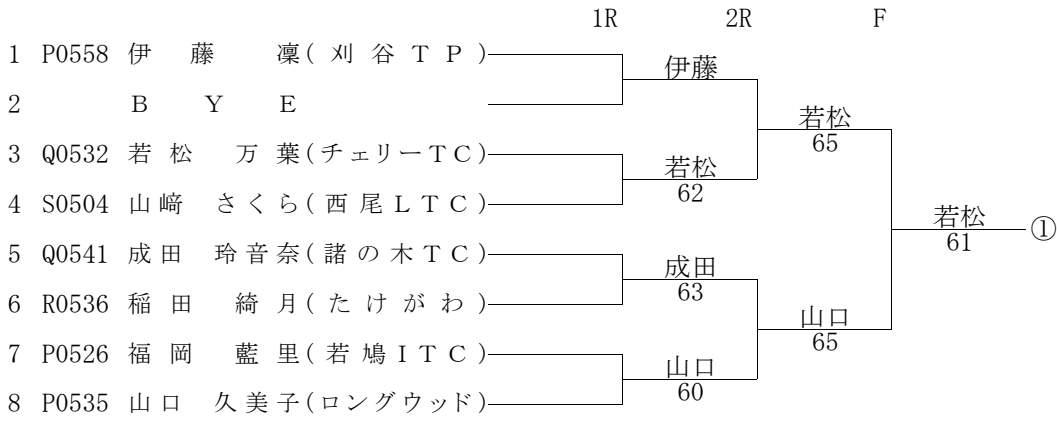

# 女子シングルス

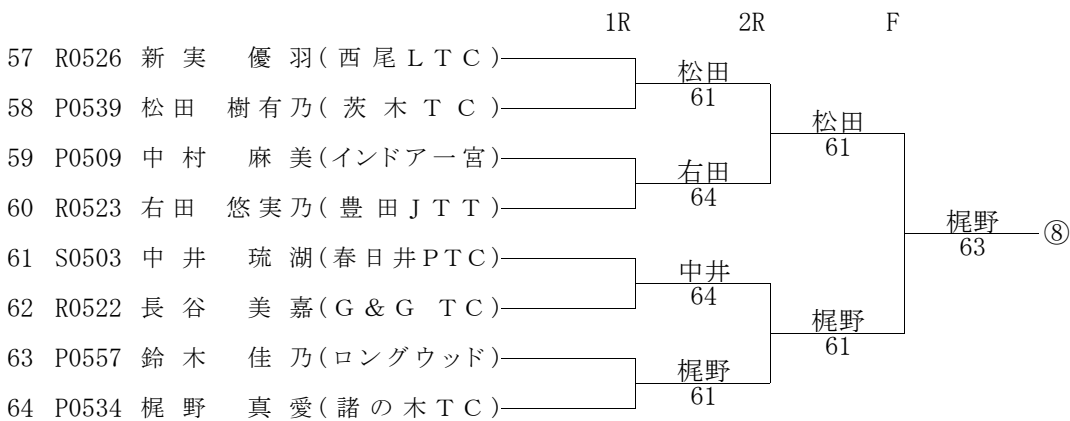
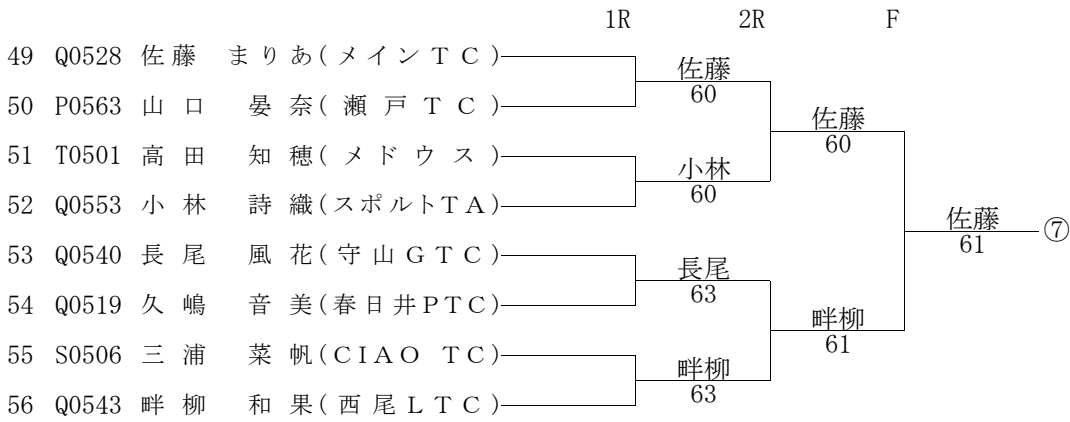
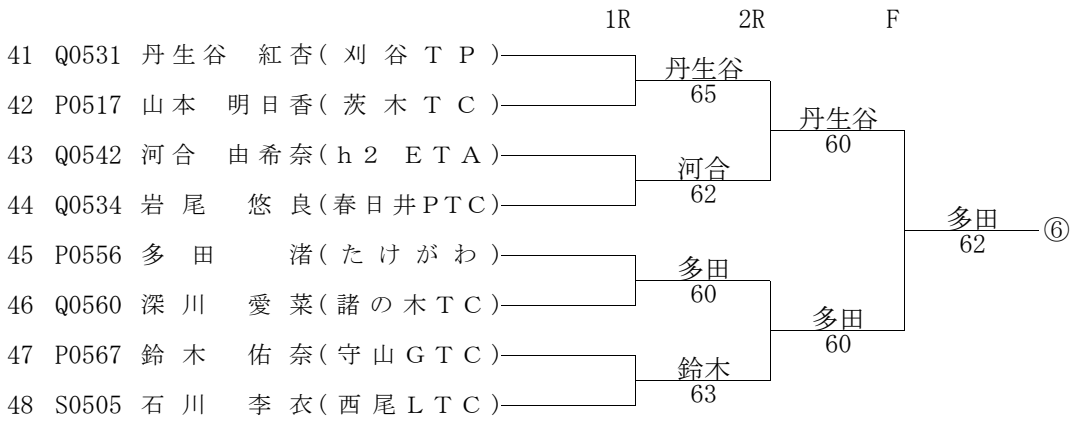
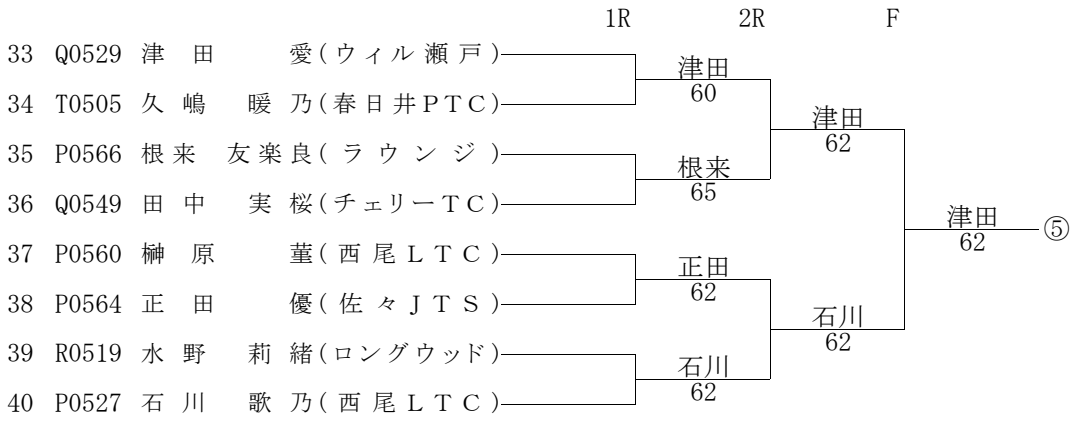

# 女子シングルス

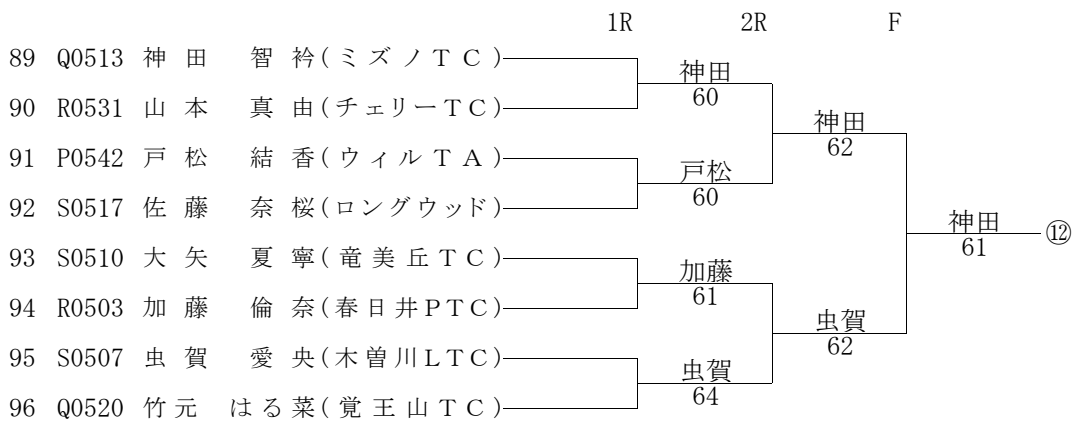
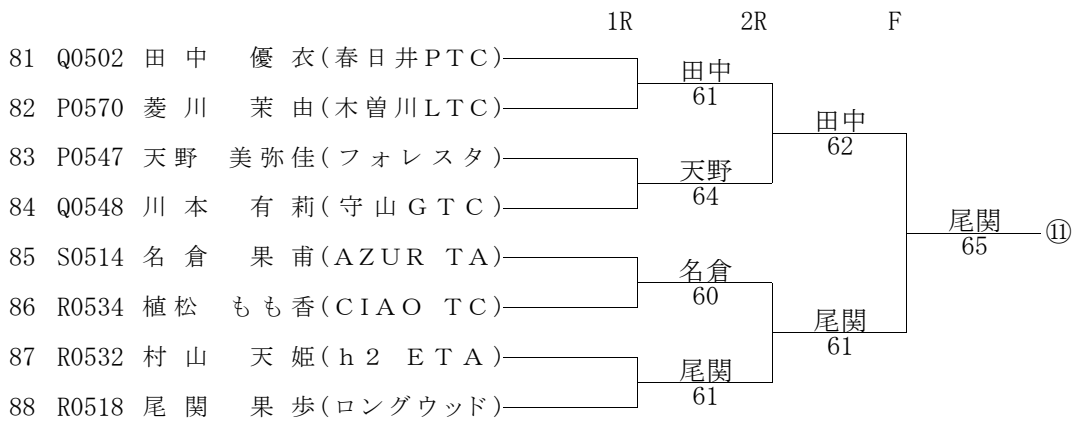
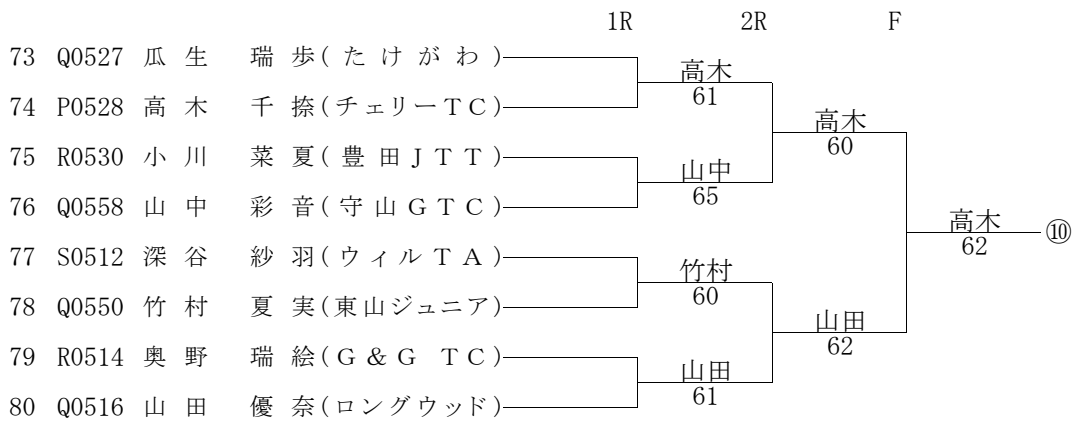
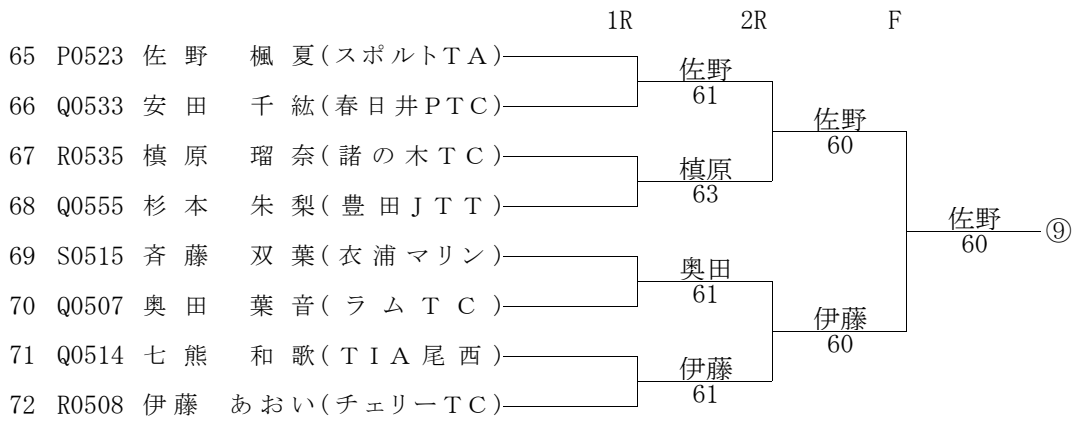



# 女子シングルス

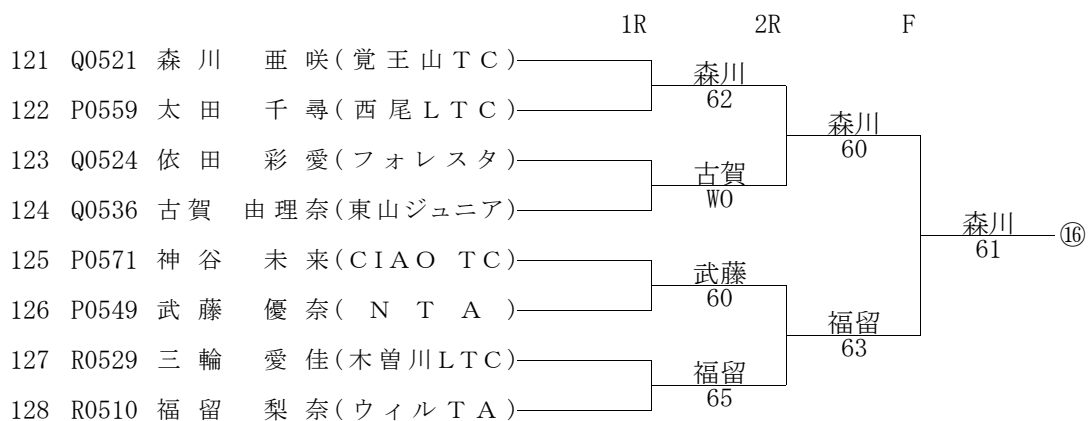
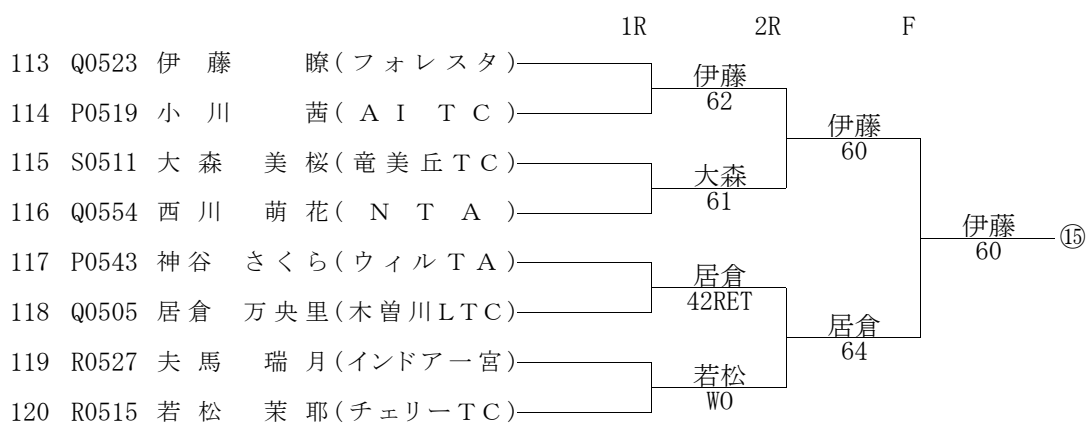
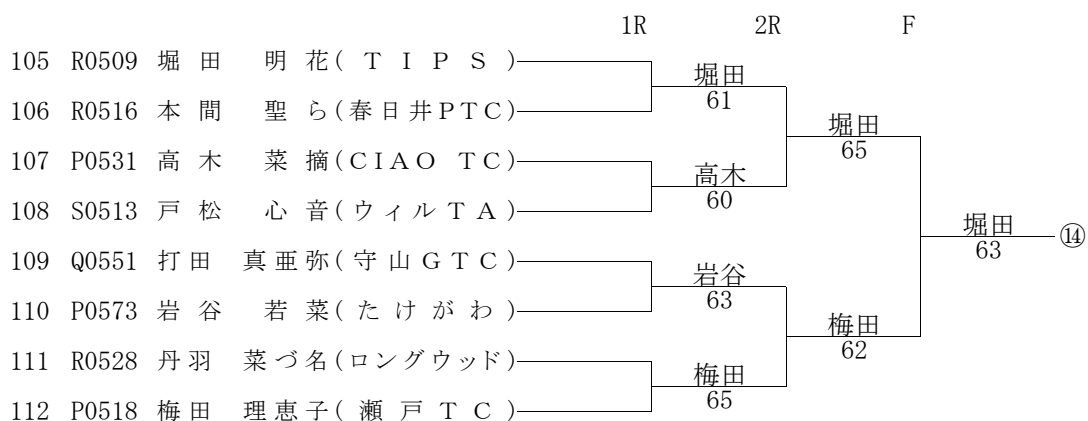
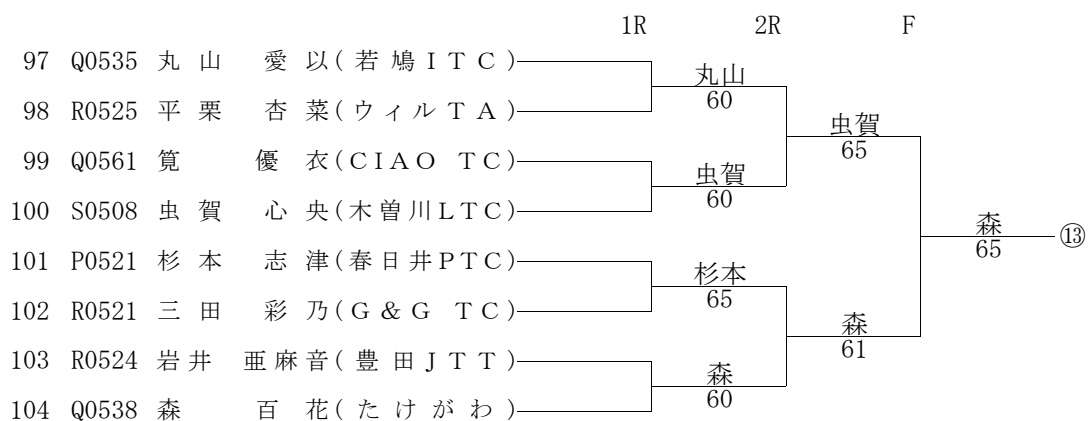

# 男子シングルス本戦

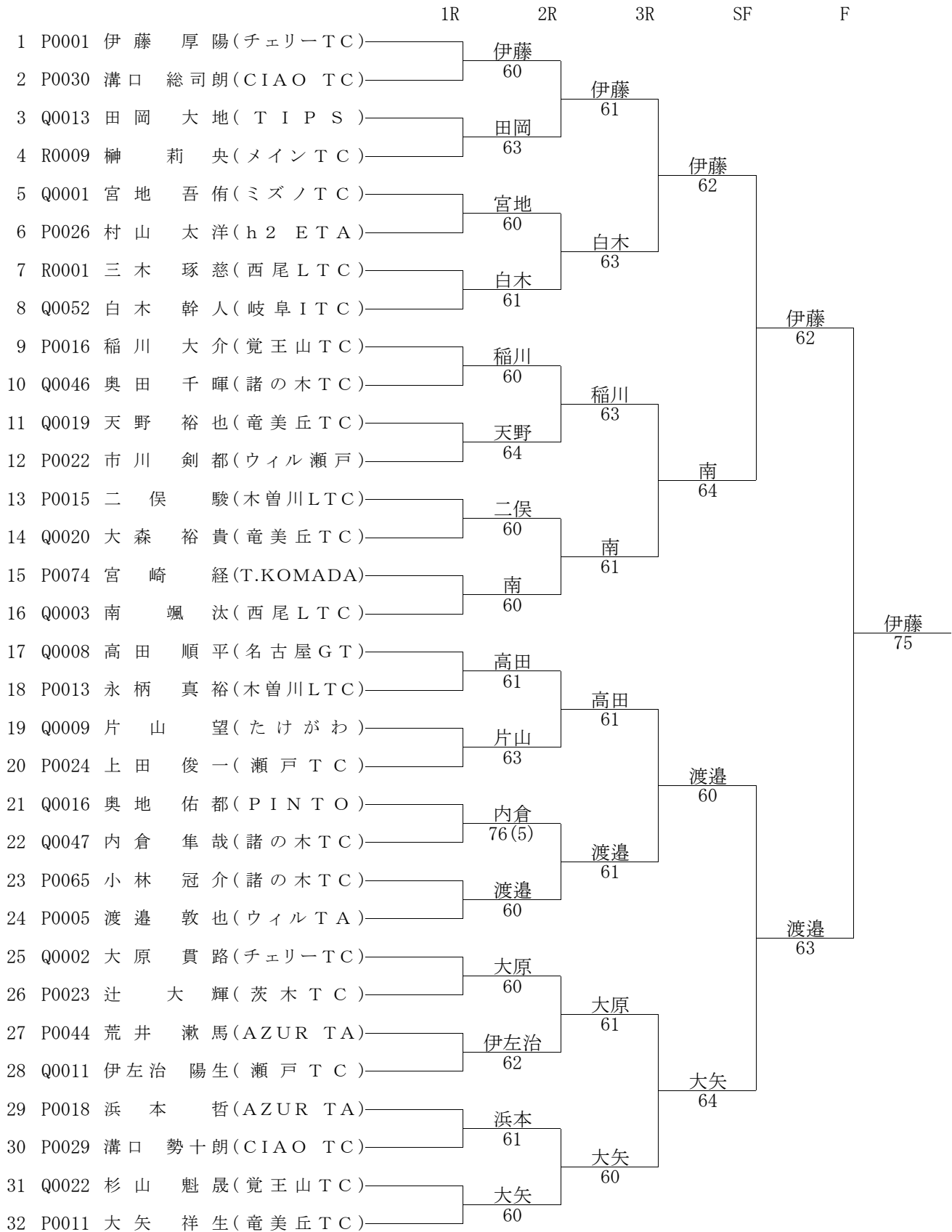

# 男子シングルス本戦

## 3位4位決定戦

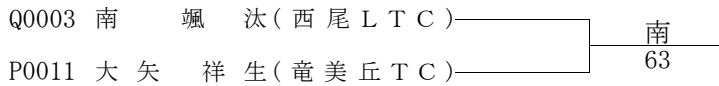

## 5位6位決定戦



## 7位8位決定戦

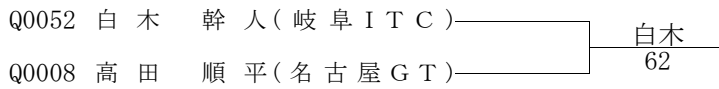

## 9位10位決定戦

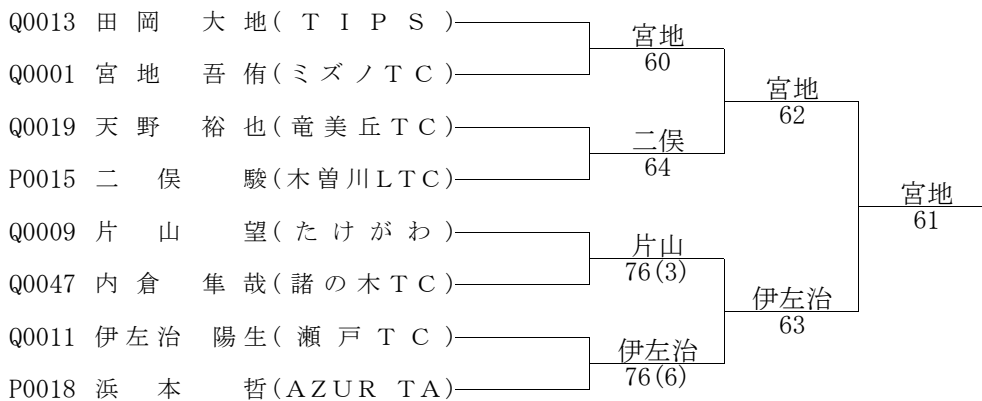

## 11位12位決定戦

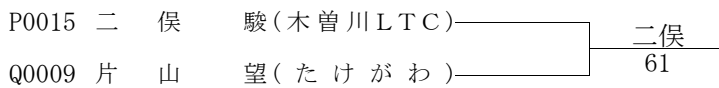

# 女子シングルス本戦

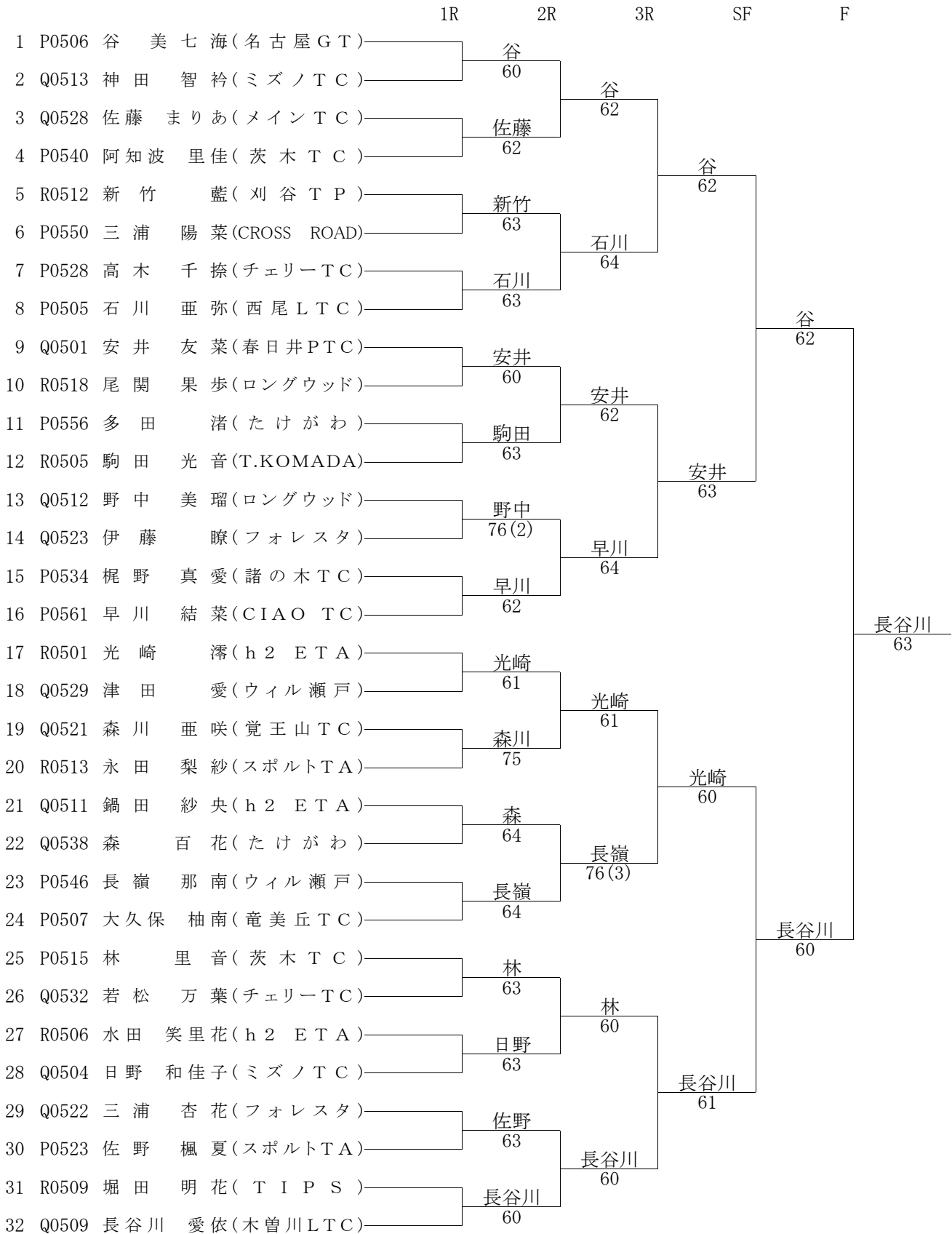

# 女子シングルス本戦

## 3位4位決定戦

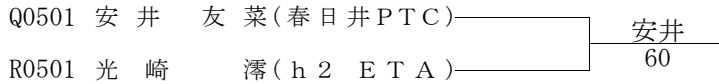

## 5位6位決定戦

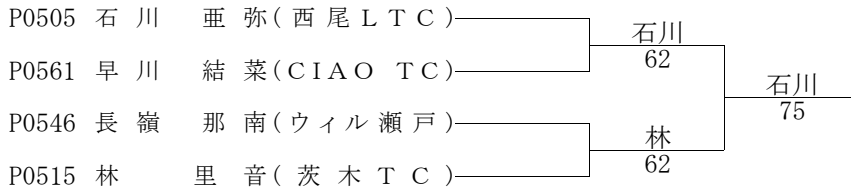

## 7位8位決定戦



## 9位10位決定戦

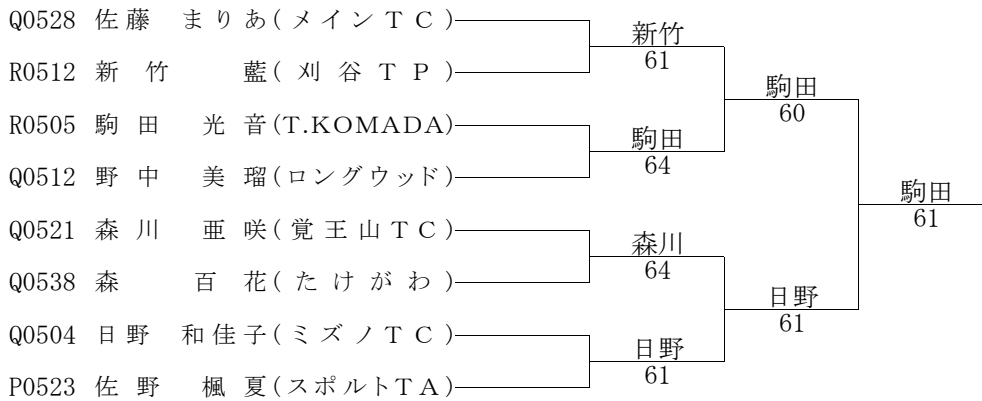

## 11位12位決定戦

