

第69回(平成26年)国体テニス競技愛知県予選

主催 愛知県テニス協会・(財)愛知県体育協会
 後援 名古屋市教育委員会
 期日 平成26年6月13日(金)～6月15日(日)
 会場 東山公園テニスセンター
 レフェリー アシスタント 松本康夫
 レフェリー 木下洋子 加藤秀子

大会日程表

	6月13日(金)	6月14日(土)	6月15日(日)
男子	一次予選 9:00 1R Q1, Q2, Q3 2R Q1. NO. 4～9 Q2. NO. 4～7 9:30 2R Q2. NO. 8. 9 Q3. NO. 4～9 9:30 1R Q4. NO. 1～8 10:30 2R Q1. NO. 1 Q2. NO. 1 Q3. NO. 1 引き続き S F	一次予選 9:00 F 二次予選 11:00 1 R	二次予選 9:00 S F 引き続き F 3位決定
	女子	10:00 1 R 11:30 2 R	9:00 S F 引き続き F

注意事項

1. 試合は全て8ゲームマッチ、8-8オール後は7ポイント・タイブレーク及び、セミアドバンテージ方式(各ゲーム2度目のデュースの時、ノーアド方式に切り換える)で行う。
2. コール時間の15分を過ぎても出席の届けがない場合は、不戦敗となることがありますので注意をしてください。
3. その他のルールは(公財)日本テニス協会テニスルールブックに準じます。
4. 男女とも上位2名を県代表として推薦。補欠を選ぶため3位決定戦も行います。
5. 練習は8:30から9:00まで本部で受け付け順にできます。

平成26年 国体愛知県予選 男子一次予選 Q 1

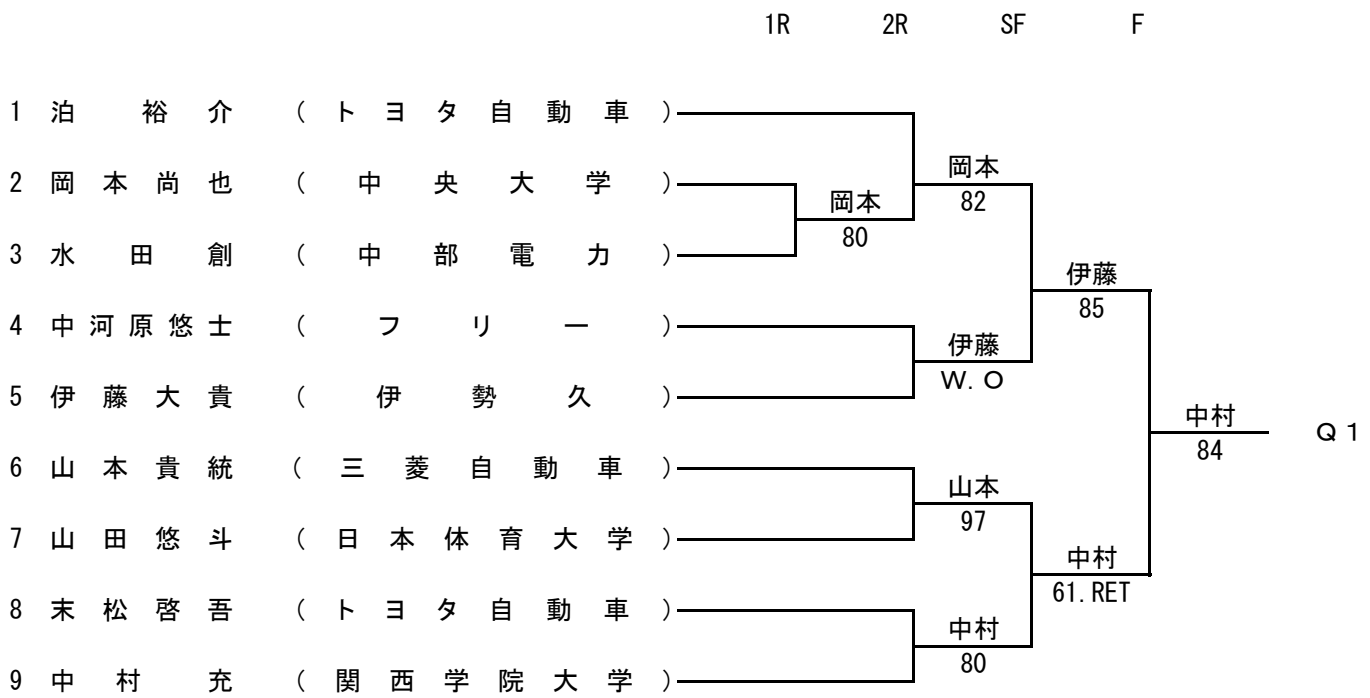

平成26年 国体愛知県予選 男子一次予選 Q 2

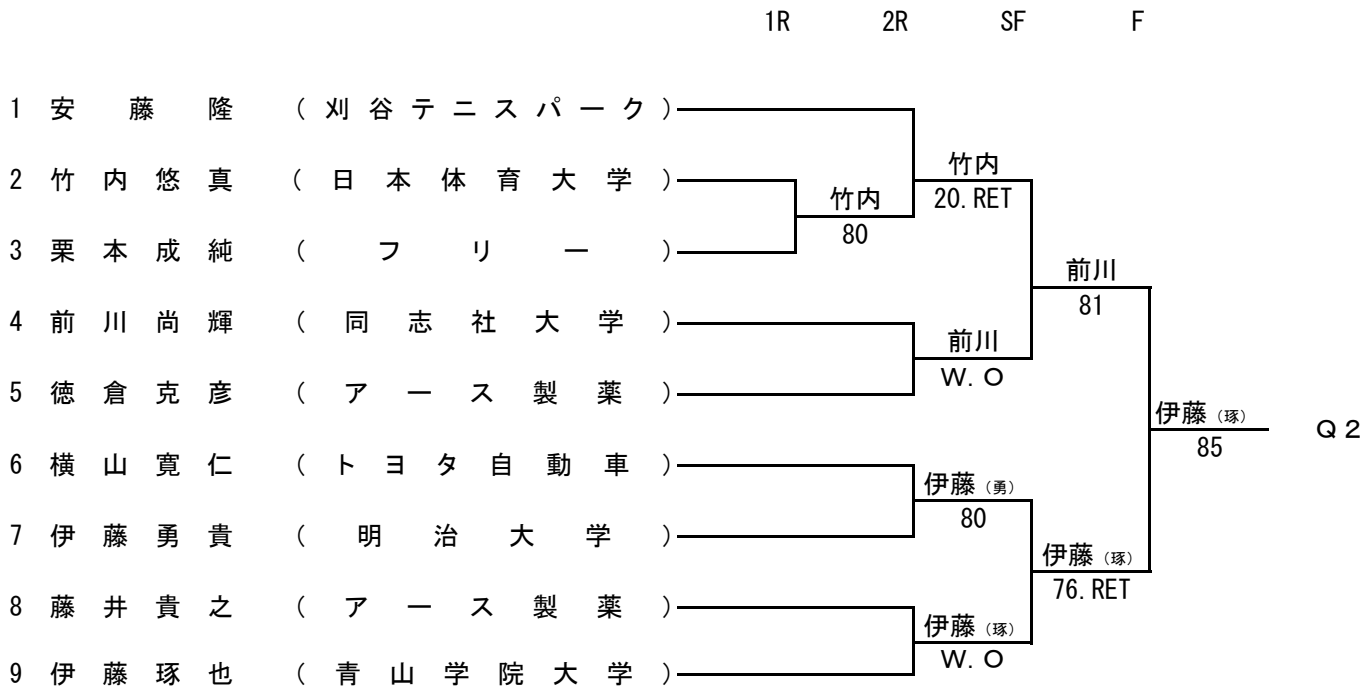

平成26年 国体愛知県予選 男子一次予選 Q3

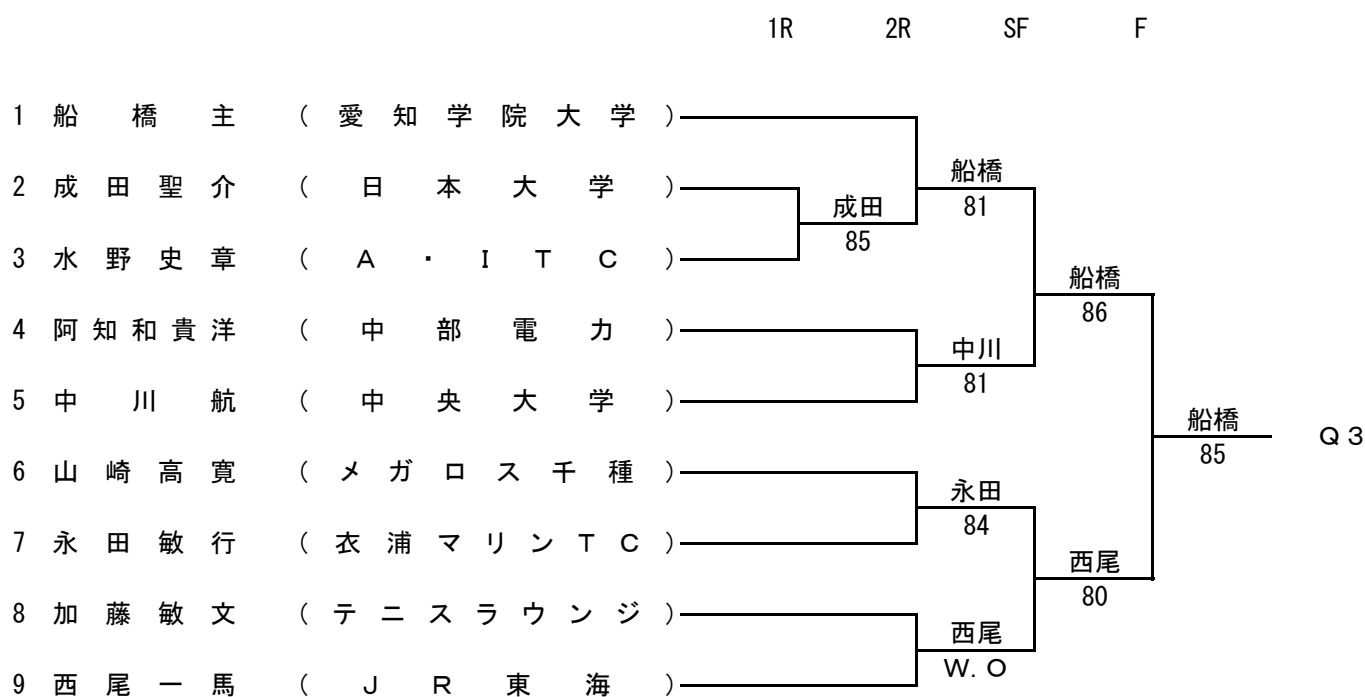

平成26年 国体愛知県予選 男子一次予選 Q4

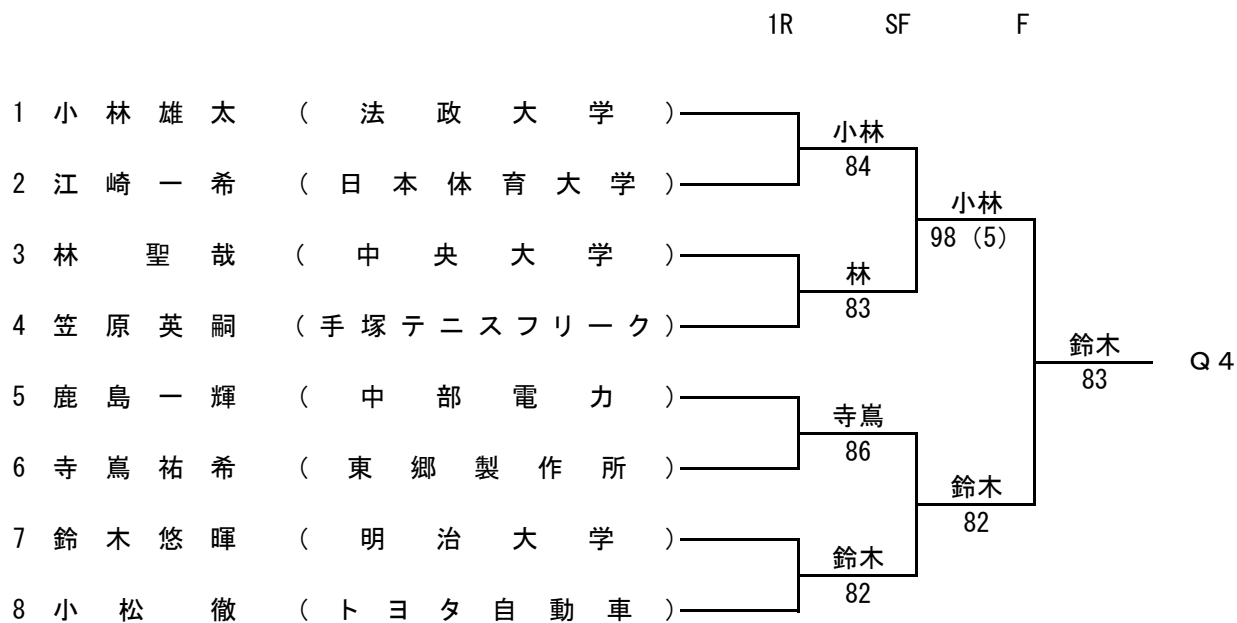

平成26年 国体愛知県予選 男子二次予選

1R SF F

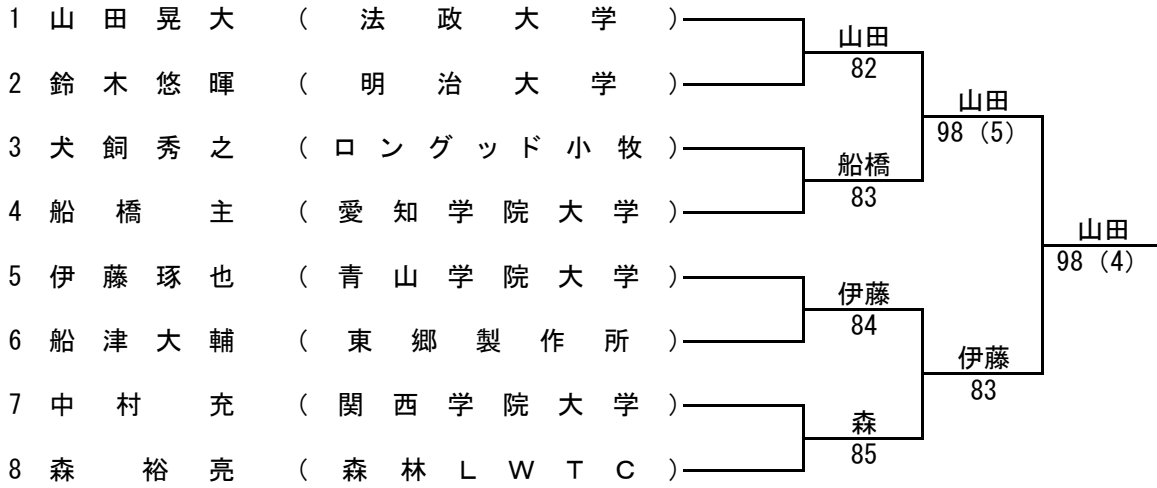

男子3位決定戦

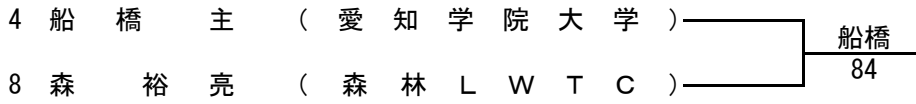

平成26年 国体愛知県予選 女子

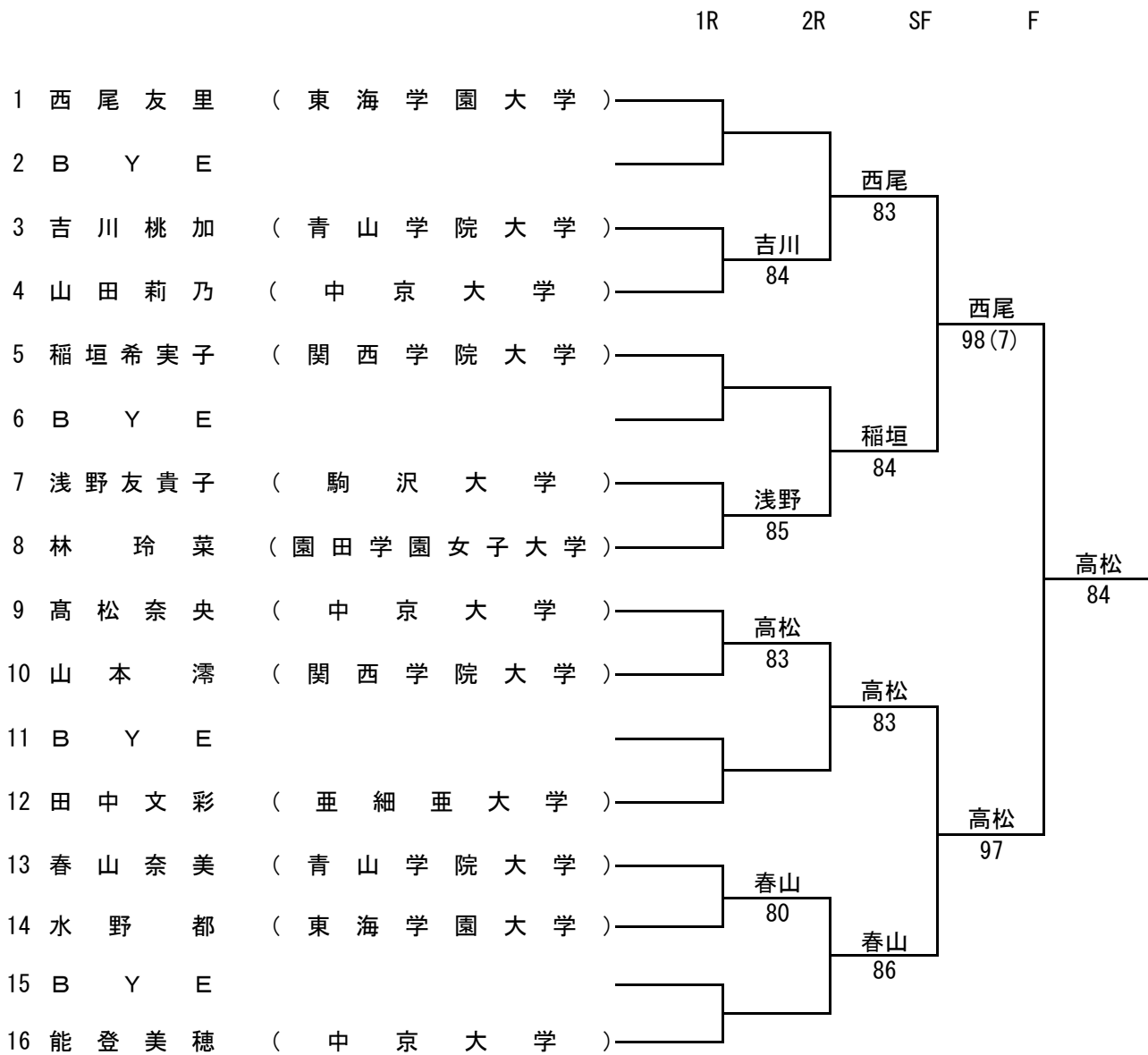

女子3位決定戦

