

第61回 東海毎日ジュニアテニス選手権大会  
(18. 16. 14. 12歳以下)愛知県予選

主 催 愛知県テニス協会  
〒464-0836 名古屋市千種区菊坂町2-2シャトレタカギ3A  
TEL (052)751-0639

後 援 毎日新聞社

ディレクター 若林廉二郎

レフェリー 小林淑一

アシスタント  
レフェリー 宮尾英俊 服部保弘

コ ー ト  
レフェリー 坂井繁之 中筋敏文 伊藤鋼司 中山しい木  
尾崎裕治 若林勇希 長谷川照明 多和田宗男 県競技委員

日 程 表

コート	志段味SL	名古屋	聖霊	椋山女学園	愛工大名電 (神領)	惟信高	金城中	至学館
H. 20 2月9日 (土)	14歳男子S 12歳男子S 12歳女子S 9時	18歳男子D 9時	18歳女D 9時	16歳女子D ② ③ 9時	16歳男子D ① ② 9時	16歳男子D ③ 9時	14歳女子D 9時	16歳女子D ① 9時
H. 20 2月10日 (土)	14歳男子D 14歳女子S 12歳男子D 12歳女子D 9時	18歳男子S 9時	18歳女S 9時	16歳女子S ① ② ③ ④ 9時	16歳男子S ① ⑤ ⑥ 9時	16歳男子S ② ③ ④ 9時	/	16歳女子S ⑤ ⑥ 9時

予備日 2月16日(土) 2月17日(土)

注意事項

1. 時間厳守。試合開始時刻10分前までに着替えて、本部に出席を届けること。
2. 参加料2,000円は2月7日(木)までに愛知県テニス協会に支払ってください。棄権をしても愛知県テニス協会に納入してください。  
(遅れた場合は失格となる)
3. 棄権が出た場合、各コートで申し込みをした希望者(個人登録をしてある者で、今回出場の申し込みをして選考されなかった者)の中から抽選にて決定し出場できる。
4. 試合はすべて1セットマッチ。6オール後タイブレイク。セットレストルール。
5. 試合前の練習はサービス4本とする。
6. ウェアの色は問わない。ズボン着用も認めることもある。すべてロゴに注意。  
セーター、カーディガン、ベスト類以外の着用は認めない。
7. セットボール2個のうち1個は勝者がスコアとともに本部に届ける。残り1個は敗者の持ち帰りとなる。
8. 雨天の場合、必ずコートレフェリーの指示を受けてください。
9. ブロック勝者はニューボール2個を本部から受け取り、愛知県テニス協会に2月21日(木)までに東海大会の申し込みと、参加料3,500円を納入してください。
10. 使用球はダンロップ・スリクソン
11. 選考され、無断で試合を棄権した場合、次の試合に選考されないことがある。

# アンパイアのつかない(セルフジャッジ)試合 選手の義務(抜粋)

## 1. 試合の前に

- (1)「ネットの高さは正しいか」、「シングルス・スティックが立っているか」等、コートが試合に適しているかどうかをチェックする。
- (2)ウォームアップの前にトスをする。

## 2. 判定とコール

- (1) ネットより自分の側に関する判定は、すべて自分の責任である。
  - (注)自分で判断できなかったときは、そのボールはグッドである。ただし、相手にその判定に関してアドバイスは最終となる。決して観客の助けを借りてはならない。
- (2) 判定とコール(「アウト」、「フォールト」等)は、瞬間的に、また大きな声と明確なハンドシグナルで行わなければならない。
  - (注1)シングルスのはときは、一旦「アウト(またはフォールト9)」とコールし、それを「グッド」と訂正した場合、そのプレーヤーは失点する。  
ダブルスのときの判定とコールは、ペアーのいずれか一方が行えば、それが最終となる。  
ただし、ペアーの一方が「アウト(またはフォールト)」とコールしたが、そのパートナーが「グッド」とした場合、そのペアーは失点する。ただし、一方が「フォールト」とコールしたが、パートナーが「(サービスの)レット」とした場合は「レット」となる。
  - (注2)「明確なジェスチュア」とは、片方の手を大きく上げるものとする。

## 3. カウントのアナウンサー→サーバーの義務

- (1)新しいポイント、新しいゲーム、新しいセットの始まるまえには、サーバーは、必ずレシーバーに聞こえるように大きな声で、カウントをアナウンスしなければならない。
  - (注1)レシーバーは、サーバーのカウントアナウンスに対して、同意を示すために、声(「OK」、「ハイ」等)またはジェスチュア(「大きくうなづく」、「手を挙げる」等)によって合図をサーバーに対して送らねばならない。  
サーバーのアナウンスのあと、レシーバーがサーバーに対して何の合図もなしに、サービスに対する返球の構えに入ったらレシーバーは、サーバーのそのカウントアナウンスを認めたものとみなす。
  - (注2)カウントアナウンスの例を以下に示す。
    - ①新しいゲームの始まるまえに、サーバーは必ずそれまでのゲームカウントをアナウンスする。  
《例》「4-3(フォー・スリー)、A」
    - ②ポイントのカウントは、アンパイアのアナウンスと同じで良い。ただし次のポイントが「始まる直前にアナウンスすること」。  
《例》「15-0(フィフティーン・ラブ)」
    - ③タイブレークのときも、アンパイアのアナウンスと同じで良い。  
《例》「3-0(スリー・ゼロ)、A」

男子18歳以下シングルス

第61回東海毎日ジュニアテニス選手権大会

1 C1172 岩田大二郎 (名古屋高校)  
 2 D0040 杉崎友彦 (桜丘高校)  
 3 D0367 大谷太郎 (小牧南高校)  
 4 C2275 小野田新司 (豊橋工業高校)  
 5 C0168 根春仁 (杜若大名高校)  
 6 D0016 山本和達 (愛知工立東高校)  
 7 D0023 鈴木紀也 (名経立大東高校)  
 8 C0128 中島徳仁 (名経立大東高校)  
 9 D0027 鈴木啓史 (名経立大東高校)  
 10 D0033 村瀬寛基 (名経立大東高校)  
 11 C0222 田深兼一 (名城学園高校)  
 12 C0038 田雄一 (名城学園高校)

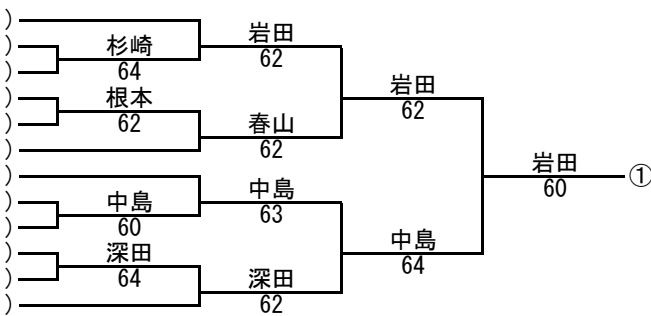

13 C1170 浅野拓哉 (名杜古屋高校)  
 14 D0363 浅野亮人 (名杜古屋高校)  
 15 D2219 光岡泰輝 (名古知田高校)  
 16 C0115 山川村輝将 (愛富工大高電高校)  
 17 D1036 杉田修基 (愛名工古屋高校)  
 18 D0287 吉田真志 (愛名工古屋高校)  
 19 D0003 二村口徹 (名古屋西高校)  
 20 C0039 三橋貴晴 (名古屋西高校)  
 21 C0031 伊藤翔矢 (天桜白丘高校)  
 22 C1357 酒井大貴 (天桜白丘高校)  
 23 D0141 伊藤大貴 (天桜白丘高校)  
 24 C0158 伊藤大貴 (天桜白丘高校)

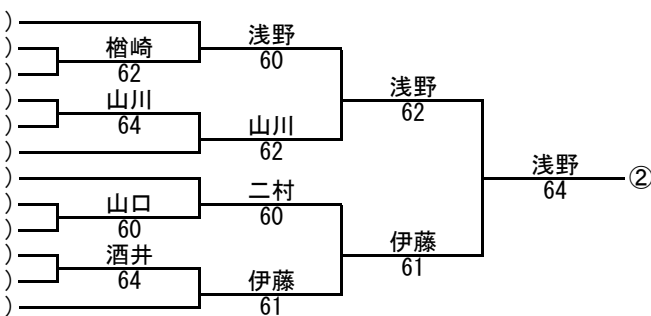

25 C1169 岡田亮 (名古屋高校)  
 26 C0213 村瀬雅人 (名瀬戸北市邨高校)  
 27 C0103 中野紀太郎 (名経大海高校)  
 28 D0441 野嶋翔太 (鳴愛天知白城西高校)  
 29 C0150 浅井樹輝 (岡崎白城西高校)  
 30 C1361 浅渡大勇 (岡崎白城西高校)  
 31 C2202 井辺允人 (桜桜丘高市邨高校)  
 32 D0126 井沢允人 (桜桜丘高市邨高校)  
 33 D0106 鈴木健太 (名経大大市邨高電高校)  
 34 D0004 川本太 (名経大大市邨高電高校)  
 35 C0095 梅本貴健 (愛名工古屋高校)  
 36 C0043 梅本貴健 (愛名工古屋高校)

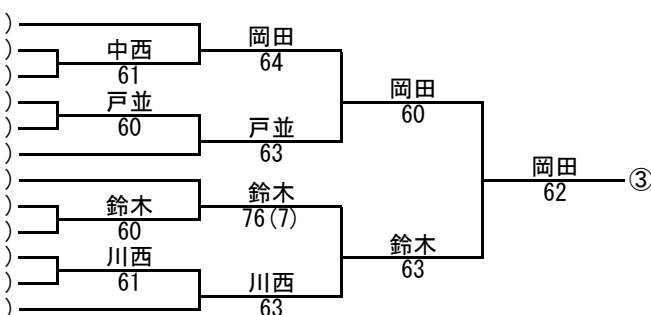

37 D0008 寺古祐希 (名古屋高校)  
 38 D0001 古田大 (名古屋高校)  
 39 C1388 甲斐靖大 (名名城大附属高校)  
 40 E0081 松本大輝 (名東大高電高校)  
 41 D0022 高藤浩良 (名経大田高電高校)  
 42 C2322 高桑光明 (名半美大田高電高校)  
 43 C2329 吉川晃平 (名古屋高電高校)  
 44 D0061 吉川晃平 (名古屋高電高校)  
 45 D0457 中雨吾樹 (愛工大丘高電高校)  
 46 C0035 加藤吾樹 (名旭大丘高電高校)  
 47 D0105 雨加吾樹 (名経大丘高電高校)  
 48 C0037 前田吾樹 (名桜大丘高電高校)

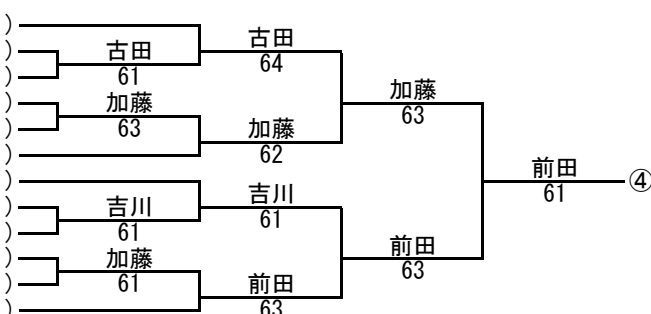

49 C1171 井深悠人 (名古屋高校)  
 50 D0125 久郷人 (名桜丘高校)  
 51 D0496 西一成 (名経大市園高校)  
 52 C1303 早智裕一 (名尾桜丘高校)  
 53 D0032 豊田裕一 (名桜古屋高校)  
 54 D0085 若杉俊通 (名桜古屋高校)  
 55 D0037 浅井泰光 (名桜天丘白高校)  
 56 C1164 矢部智也 (愛工日大井高電高校)  
 57 D0251 中丸谷太翼 (愛春工日大井高電高校)  
 58 D0376 竹内惠二 (名経大高電高校)  
 59 C0003 竹内惠二 (名経大高電高校)  
 60 D0036 竹内惠二 (名経大高電高校)

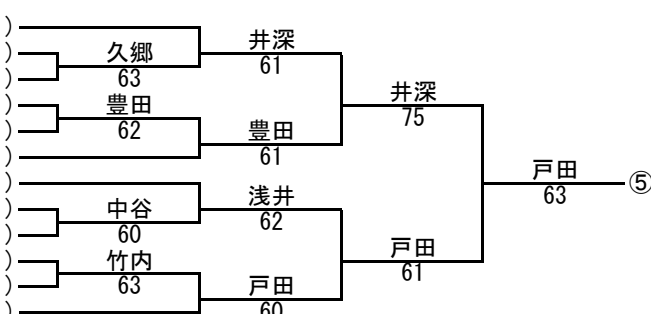

61 C0206 林正 (名経大大高電高校)  
 62 D0052 岡島幸 (名経大大高電高校)  
 63 C0320 犬山健 (西尾若高校)  
 64 C0271 大内崇 (名杜古屋高校)  
 65 D0222 大林航輔 (名古大市邨高校)  
 66 D0190 小池隆史 (名経大丘高電高校)  
 67 C0126 山本智士 (名桜大大市邨高電高校)  
 68 C2068 笠原嗣倫 (名経大大市邨高電高校)  
 69 C0352 河内希 (名半田大東高校)  
 70 C2269 高田希 (名半田大東高校)  
 71 C0160 渡辺聖太 (南山高男子部)  
 72 C0102 茅野大輝 (名経大市邨高電高校)

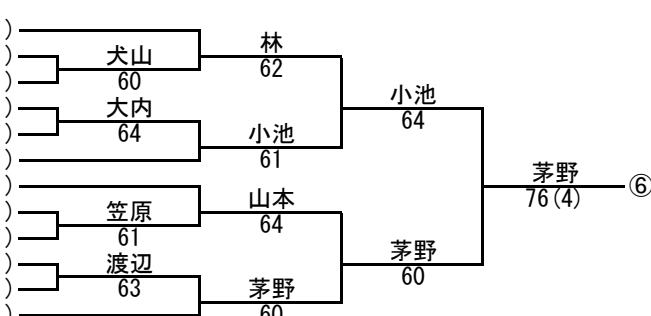



1	G0011	谷本真	人	(刈谷テニスハーク)	谷本			
2	H0022	伊藤雄	哉	(イントアテニス一宮)	62	谷本		
3	G0089	橋本	弦	(衣浦MTC)	井上	60		
4	G0018	井上貴	幹	(佐々木JSTC)	62		谷本	①
5	H0141	増淵大	樹	(森林ロンクウットTC)	新井			
6	G0205	新前川	亮	(名経大市邨中学)	63	前川		
7	G0027	新前川	尚	(コニシテニスアカデミー)	前川	61		
8	G0002	加藤正	記	(衣浦MTC)	62			
9	H0010	鈴木悠	暉	(覚王山TC)	鈴木			
10	G0080	中西舜	也	(IWAMOTO Indoor T)	61	鈴木		
11	G0043	大石	太	(名経大市邨中学)	林	63		
12	G0087	大林聖	哉	(名経大市邨中学)	63		鈴木(純)	②
13	G0040	鈴木	純	(ミズノTC)	鈴木		75	
14	G0058	西瀬戸	祐	(若鳩イントアテニスクラブ)	62	鈴木		
15	G0010	瀬戸口	裕	(名経大市邨国際中学)	木村	63		
16	G0001	木村元	翔	(名経大市邨中学)	64			
17	G0024	山本慶	太郎	(森林ロンクウットTC)	山本			
18	G0112	勝野	太	(名経大市邨中学)	61	山本		
19	G0028	大谷	拓	(名経大市邨中学)	大谷	61		
20	H0035	大南	知	(若鳩イントアテニスクラブ)	75		山本	③
21	G0050	金澤	康	(竜美丘TC)	金澤			
22	H0005	和久井	勉	(AIテニスクラブ)	61	久野		
23	G0033	竹市	大	(瀬戸テニスクラブ)	久野	61		
24	G0003	久野	陽	(ウィルテニススクール)	62			
25	H0019	小林雄	太	(森林ロンクウットTC)	小林			
26	G0075	小松山	武	(ミズノTC)	63	小林		
27	H0062	上田	燈	(チエリ一TC)	上田	63		
28	H0045	森	匡	(木曾川LTC)	60		桑山	④
29	G0150	菱田	晃	(名経大市邨中学)	菱田			
30	H0009	岩野	祐	(刈谷テニスハーク)	76(6)	桑山		
31	H0025	野村	京	(ウィルテニススクール)	桑山	63		
32	G0017	野村	稜	(衣浦MTC)	60			
33	H0065	小久井	大	(竜美丘TC)	小久井			
34	G0053	関部	優	(Nテニスアカデミー)	63	西村		
35	G0042	服部	啓	(諸の木テニスクラブ)	西村	60		
36	G0036	西村	征	(森林ロンクウットTC)	64		西村	⑤
37	G0168	小林	宏	(豊橋桜丘中学)	小林			
38	G0023	小林	侑	(Nテニスアカデミー)	62	伊藤		
39	G0091	竹内	翔	(チエリ一TC)	伊藤	60		
40	H0032	伊藤	慎	(イントアテニス一宮)	62			
41	G0007	中西一	仁	(ミズノTC)	中西			
42	G0149	淀野	裕	(刈谷テニスハーク)	61	安藤		
43	G0072	山	拓	(西尾山TC)	安藤	64		
44	G0037	安藤	晃	(覚王山TC)	61		安藤	⑥
45	H0031	伊藤	琢	(名経大市邨中学)	伊藤		76(5)	
46	G0086	戸島	宏	(チエリ一TC)	60	吉川		
47	G0073	中村	朝	(ミズノTC)	吉川	63		
48	G0020	吉川	雄	(ウィルテニススクール)	62			

男子12歳以下シングルス

第61回東海毎日ジュニアテニス選手権大会

1	I0005	井上英輝	(佐々木 J T S)				
2	J0014	菊永和将	(春日井 P T C)	安藤	井上		
3	J0004	安藤綱真	(覚王山 T C)	60	60		
4	I0025	加藤彰浩	(刈谷テニスハーク)	加藤		井上	
5	J0045	山田修司	(IWAMOTO Indoor T)	60	加藤	61	①
6	J0021	山本真聖	(テニスアカデミークレセント)		63		
7	I0002	吉田開	(森林ロンクウットTC)		吉田		
8	J0026	樋口耀一	(Nテニスアカデミー)	伊藤	60		
9	I0029	伊藤聖太	(春日井 P T C)	61		吉田	
10	J0020	村山慎之介	(ミズノ T C)		島本	61	②
11	K0005	島本健生	(森林ロンクウットTC)	76(2)	三品		
12	I0030	三品湧作	(ヒスタウエルテ春日井)		63		
13	J0003	加藤大貴	(森林ロンクウットTC)		加藤		
14	I0012	高藤大伍	(茨木テニスクラブ)	高山	60		
15	K0003	刀根大輝	(テニスアカデミークレセント)	61		加藤(大)	
16	I0049	岡本侑也	(刈谷テニスハーク)	林		62	③
17	K0006	林海斗	(若鳩イントアテニスクラブ)	76(4)	加藤		
18	I0014	加藤颯	(瀬戸テニスクラブ)		61		
19	J0022	高橋直種	(覚王山 T C)		高橋		
20	J0044	林大晟	(IWAMOTO Indoor T)	林	60		
21	I0054	中村雄紀	(TEAM KOMADA)	75		高橋	
22	J0038	荒岡諒磨	(茨木テニスクラブ)	早稲倉		62	④
23	I0055	早稲倉峻	(イデアス)	60	武田		
24	I0023	武田燎	(佐々木 J T S)		63		
25	J0001	安井優貴	(春日井 P T C)		安井		
26	I0047	安新太陽	(森林ロンクウットTC)	鈴木	62		
27	I0050	鈴木祐太	(森林ロンクウットTC)	61		平野	
28	K0015	山本怜	(竜美丘 T C)	田中		61	⑤
29	J0040	田中輝一	(茨木テニスクラブ)	64	平野		
30	I0011	平野貴大	(CIAOテニスクラブ)		60		
31	J0018	折井勇太	(森林ロンクウットTC)		折井		
32	K0001	千頭昇平	(チエリ一TC)	千頭	64		
33	K0016	小久井健将	(竜美丘 T C)	60		折井	
34	J0011	小三浦翔	(茨木テニスクラブ)	谷川		76(6)	⑥
35	I0048	谷川純平	(チエリ一TC)	75	谷川		
36	L0002	大窪広海	(刈谷テニスハーク)		63		
37	J0005	藪野巧光	(森林ロンクウットTC)		藪		
38	I0013	真野瑞生	(諸の木テニスクラブ)	真野	61		
39	I0026	瀬戸口瑛詩	(茨木テニスクラブ)	60		服部	
40	I0027	萩巢寛也	(茨木テニスクラブ)	萩巢		62	⑦
41	J0019	長江健	(春日井 P T C)	63	服部		
42	I0010	服部未蘭	(若鳩イントアテニスクラブ)		64		
43	J0013	田中瞭良	(ヒスタウエルテ春日井)		田中		
44	J0015	前田功貴	(春日井 P T C)	前田	61		
45	L0008	吉田篤司	(チエリ一TC)	60		田中	
46	J0012	小野田樹	(瀬戸テニスクラブ)	小野田		63	⑧
47	K0023	櫻井翔太	(若鳩イントアテニスクラブ)	60	近藤		
48	I0024	近藤多聞	(ルネサンス名古屋熱田)		60		

男子18歳以下ダブルス

第61回東海毎日ジュニアテニス選手権大会

1	C0043	海戸	本	健	太	(	名	古	屋	高	校	)
	D0036	戸	田	義	人	(	名	古	屋	高	校	)
2	D0004	川	西	健	太	(	名	大	邨	高	校	)
	C2069	高	木	政	夫	(	名	大	邨	高	校	)
3	C0142	酒	本	智	輝	(	名	天	高	校	)	
	D0430	坂	井	拓	也	(	名	天	高	校	)	
4	C0126	山	本	智	士	(	名	天	高	校	)	
	D0126	井	本	佑	允	(	名	天	高	校	)	
5	D0222	林	川	航	輔	(	名	古	屋	高	校	)
	D0061	吉	井	晃	平	(	名	古	屋	高	校	)
6	C0187	浅	角	宏	之	(	名	東	高	校	)	
	C0184	南	井	哲	俊	(	名	東	高	校	)	
7	C0222	宇	田	兼	基	(	名	古	屋	高	校	)
	C0025	宇	根	良	嘉	(	名	古	屋	高	校	)
8	D0190	小	池	隆	史	(	名	大	邨	中	学	)
	D0106	鈴	木	惇	椰	(	名	大	邨	中	学	)
9	D0037	浅	井	泰	光	(	名	桜	高	校	)	
	D0032	豊	田	亮	一	(	名	桜	高	校	)	
10	C0160	渡	辺	聖	太	(	名	南	山	高	部	)
	C0299	山	田	淳	司	(	名	南	山	高	部	)
11	D1036	杉	村	一	将	(	名	富	高	校	)	
	C2160	大	村	大	大	(	名	富	高	校	)	
12	D0003	二	村	基	基	(	名	古	屋	高	校	)
	D0001	古	村	步	步	(	名	古	屋	高	校	)

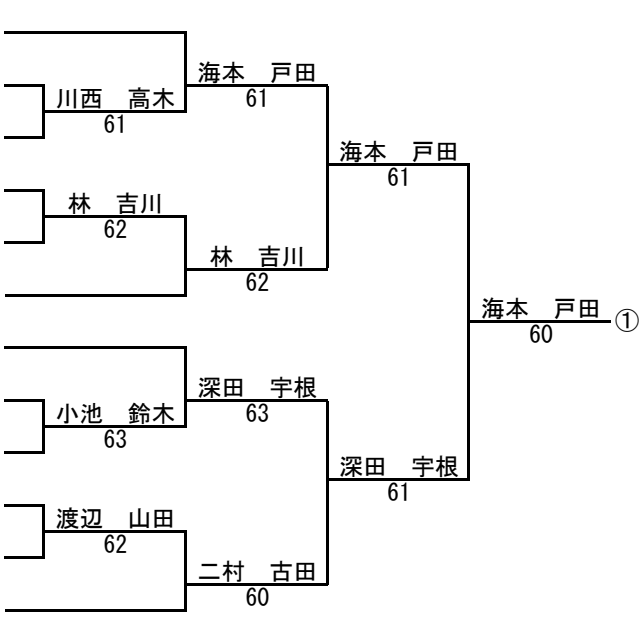

13	C0206	林	内	倫	正	(	名	大	高	高	校	)
	C0003	竹	内	惠	二	(	名	大	高	高	校	)
14	D0496	西	原	一	成	(	名	大	高	高	校	)
	C2068	笠	郷	英	嗣	(	名	大	高	高	校	)
15	D0125	久	井	步	人	(	名	大	高	高	校	)
	D0141	酒	山	翔	矢	(	名	大	高	高	校	)
16	C0163	水	島	德	彦	(	名	南	高	高	部	)
	C0165	江	山	友	樹	(	名	南	高	高	部	)
17	D0287	吉	山	修	也	(	名	南	高	高	部	)
	D0016	春	山	和	也	(	名	南	高	高	部	)
18	C2106	河	山	巧	幾	(	名	豊	高	高	校	)
	C2105	神	合	智	哉	(	名	豊	高	高	校	)
19	C0037	前	山	友	諒	(	名	桜	高	高	校	)
	D0040	杉	崎	越	彦	(	名	至	高	高	校	)
20	D0421	澤	越	友	凌	(	名	学	館	高	校	)
21	C1339	下	里	直	矢	(	名	中	京	高	校	)
	C2023	松	浦	考	洋	(	名	京	中	京	高	)
22	D0480	塚	本	貴	久	(	名	旭	中	京	高	)
	D0368	木	本	智	大	(	名	野	高	高	校	)
23	C1175	永	井	智	史	(	名	野	高	高	校	)
	D0278	中	井	勇	太	(	名	野	高	高	校	)
24	D0301	伊	藤	雄	基	(	名	野	高	高	校	)
	C0158	茅	野	大	貴	(	名	野	高	高	校	)
	C0102	野	野	大	輝	(	名	野	高	高	校	)

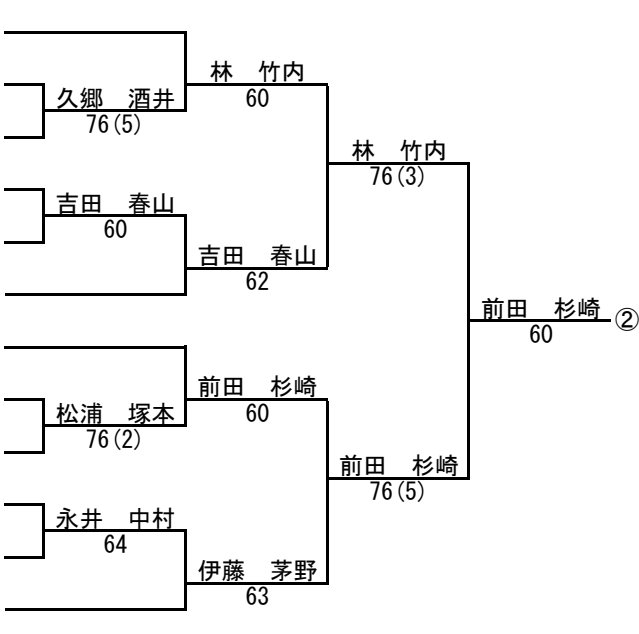

25	C1172	岩	大	郎	名	(	名	古	屋	高	校	)
	C1170	浅	野	哉	古	(	名	古	屋	高	校	)
26	C0115	山	川	輝	愛	(	名	知	高	高	校	)
	C0150	戸	並	樹	愛	(	名	知	高	高	校	)
27	C0271	大	内	士	杜	(	名	若	高	高	校	)
	D0363	樽	内	人	杜	(	名	若	高	高	校	)
28	C1420	稻	垣	之	岡	(	名	崎	工	高	校	)
	C1416	長	谷	史	岡	(	名	崎	工	高	校	)
29	C1204	川	口	吾	日	(	名	井	高	高	校	)
	C1203	石	川	太	井	(	名	井	高	高	校	)
30	C2322	高	木	良	半	(	名	田	高	高	校	)
	D0054	岡	村	平	半	(	名	田	高	高	校	)
31	D0006	都	筑	平	西	(	名	尾	L	T	C	)
	C0320	犬	山	健	西	(	名	尾	L	T	C	)
32	C0039	山	口	志	名	(	名	古	屋	高	校	)
	D0085	若	杉	通	名	(	名	古	屋	高	校	)
33	D0078	藤	岡	基	旭	(	名	野	高	高	校	)
	D0110	藤	井	之	旭	(	名	野	高	高	校	)
34	C2493	横	田	也	南	(	名	山	高	高	校	)
	D0276	早	坂	克	南	(	名	山	高	高	校	)
35	D0022	加	藤	浩	名	(	名	立	高	高	校	)
	D0023	鈴	木	也	大	(	名	立	高	高	校	)
36	C0007	西	尾	馬	大	(	名	大	高	高	校	)
	C0103	中	西	人	大	(	名	大	高	高	校	)

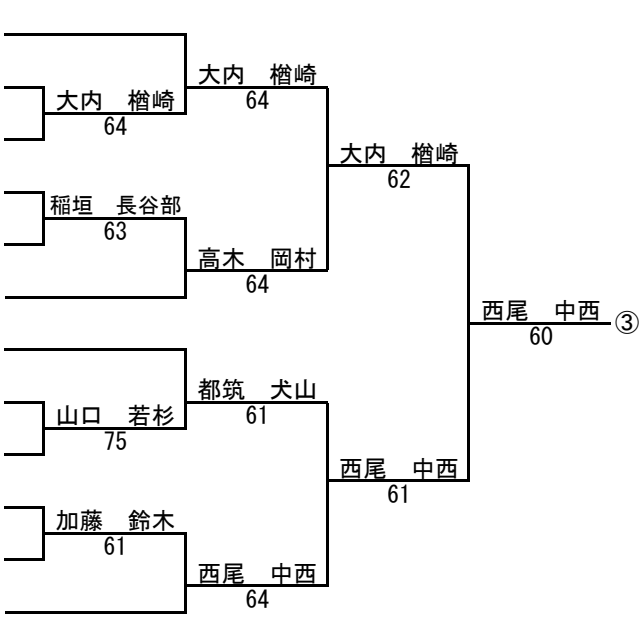

男子16歳以下ダブルス

第61回東海毎日ジュニアテニス選手権大会

1	E0024	前川	知拓	範人	(名名古古)	校学)
	E0025	前川	拓洋	範人	(名名古古)	校学)
2	F0155	小林	一拓	人輝	(名名古古)	校学)
	F0157	上手	拓洋	人輝	(名名古古)	校学)
3	F0208	長渡	一拓	実介	(名名古古)	校学)
	F0204	渡山	稜	介哲	(名名古古)	校学)
4	F0090	山川	翔太	哲太	(名名古古)	校学)
	F0116	浦藤	達	太耶	(名名古古)	校学)
5	F0099	加藤	拓知	哉也	(名名古古)	校学)
	E0078	伊藤	知	潤太	(名名古古)	校学)
6	E0136	世古	田	潤太	(名名古古)	校学)
	E0091	太田	林	潤太	(名名古古)	校学)
7	E0011	小林	康健	太介	(名名古古)	校学)
	E0030	西寺	倉田	太介	(名名古古)	校学)
8	E0019	岩加	陽嘉	浩史	(名名古古)	校学)
	E0224	岩加	陽嘉	浩史	(名名古古)	校学)
9	F0012	藤原	謙尚	浩史	(名名古古)	校学)
	F0028	藤原	謙尚	浩史	(名名古古)	校学)
10	F0203	藤原	謙尚	浩史	(名名古古)	校学)
	G0116	金岡	大正	敏幸	(名名古古)	校学)
11	F0060	岡島	大正	敏幸	(名名古古)	校学)
	F0176	森田	大正	敏幸	(名名古古)	校学)
12	E0035	小枝	木村	史希	(名名古古)	校学)
	E0002	小枝	木村	史希	(名名古古)	校学)

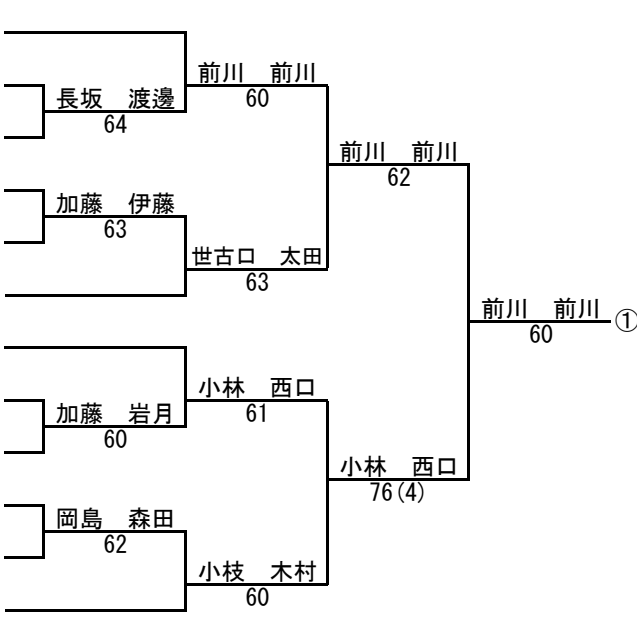

13	F0053	伊片	勇和	貴宏	(名名古古)	校学)
	F0067	吉川	亮介	翔介	(名名古古)	校学)
14	E0220	酒井	亮介	翔介	(名名古古)	校学)
	E0243	酒井	亮介	翔介	(名名古古)	校学)
15	F0005	亀井	公一	平登	(名名古古)	校学)
	F0212	山口	公一	平登	(名名古古)	校学)
16	E0145	長尾	内口	登樹	(名名古古)	校学)
	E0498	竹内	太直	樹藏	(名名古古)	校学)
17	F0210	山本	直武	樹藏	(名名古古)	校学)
	F0211	山本	直武	樹藏	(名名古古)	校学)
18	E0026	杉川	竜晋	壮平	(名名古古)	校学)
	E0001	吉岡	晋	壮平	(名名古古)	校学)
19	F0043	杉山	晋	壮平	(名名古古)	校学)
	F0068	中稻	靖斗	太力	(名名古古)	校学)
20	E0254	中稻	靖斗	太力	(名名古古)	校学)
	E0254	中稻	靖斗	太力	(名名古古)	校学)
21	F0276	原比	竜	一太	(名名古古)	校学)
	F0192	原比	竜	一太	(名名古古)	校学)
22	F0088	河口	翔祥	太宏	(名名古古)	校学)
	F0238	河合	翔祥	太宏	(名名古古)	校学)
23	E1001	浅井	雄啓	介人	(名名古古)	校学)
	E0256	浅井	雄啓	介人	(名名古古)	校学)
24	F0003	井上	松原	実地	(名名古古)	校学)
	F0016	井上	松原	実地	(名名古古)	校学)

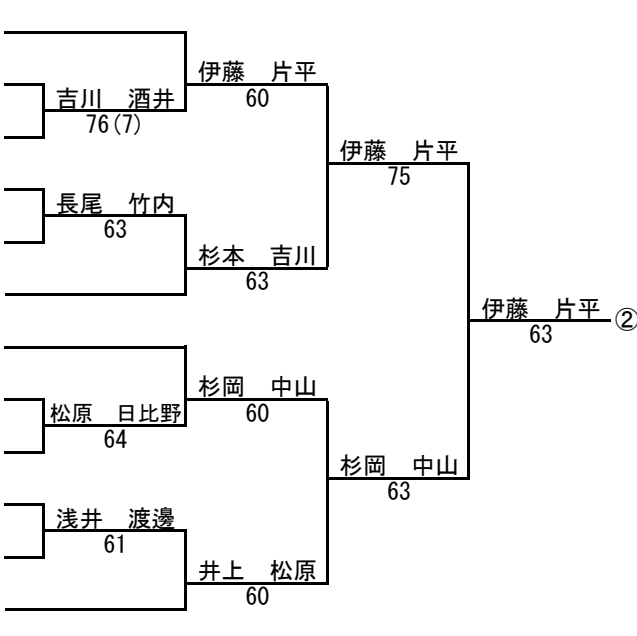

25	E0012	船岡	主也	(名名古古)	校学)	
	F0256	船岡	主也	(名名古古)	校学)	
26	E0265	塚本	康拓	二馬	(名名古古)	校学)
	E0261	塚本	康拓	二馬	(名名古古)	校学)
27	E0215	木村	大地	陸宏	(名名古古)	校学)
	E0226	若林	幸純	平貴	(名名古古)	校学)
28	F0236	田中	純修	平貴	(名名古古)	校学)
	G0129	木村	純修	平貴	(名名古古)	校学)
29	E0246	柴田	修大	貴輝	(名名古古)	校学)
	E0228	柴田	修大	貴輝	(名名古古)	校学)
30	E0105	加藤	修大	貴輝	(名名古古)	校学)
	F0011	杉崎	航剛	代嗣	(名名古古)	校学)
31	E0164	竹内	剛真	代嗣	(名名古古)	校学)
	F0153	野島	剛真	代嗣	(名名古古)	校学)
32	F0138	金子	典幸	裕郎	(名名古古)	校学)
	F0156	高田	伸太	裕郎	(名名古古)	校学)
33	F0031	高山	伸太	裕郎	(名名古古)	校学)
	F0010	森加	伸太	裕郎	(名名古古)	校学)
34	F0023	藤松	龍英	孝浩	(名名古古)	校学)
	F0047	若山	龍英	孝浩	(名名古古)	校学)
35	E0367	坂山	龍英	孝浩	(名名古古)	校学)
	E0276	坂山	龍英	孝浩	(名名古古)	校学)
36	E0082	熊元	俊浩	紀	(名名古古)	校学)
	F0056	熊元	俊浩	紀	(名名古古)	校学)

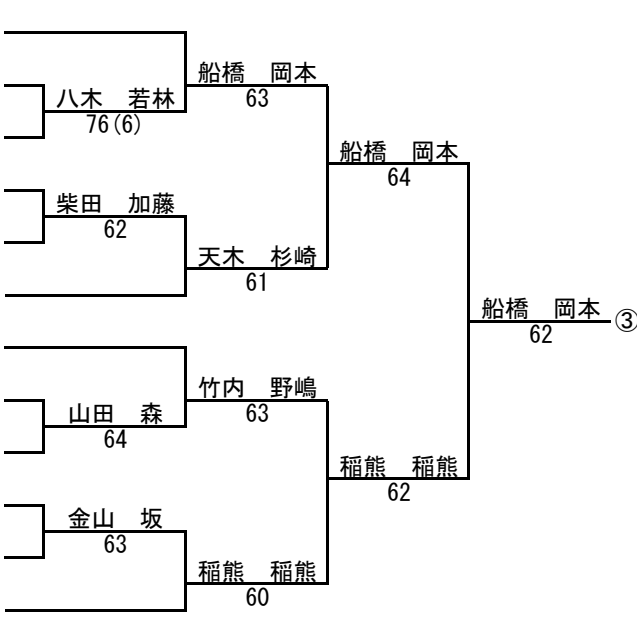



1	G0011	谷本 真一	人仁	(刈ミテスハ - ク)			
	G0007	中西 竜	磨丸	(ミイデノ ア ス C)	谷本 中西	62	
2	G0138	高平 野	優太	(ニテス ア カ テ ミ -)			
	H0030	関 林	侑貴	(Nテニス ア カ テ ミ -)	関 小林	75	
3	G0053	小井 上	太幹	(Nテニス ア カ テ ミ -)			
	G0023	桑山 林	稜平	(佐衣浦美 丘 T C C)			
4	G0018	山澤 康斗	路也	(名古屋国際中 学学)	金澤 瀬戸口	64	
	G0050	瀬戸口 裕	拓哉	(名名名 経大大市 中中 学学)			
5	G0010	瀬戸口 裕	拓哉	(名名名 経大大市 中中 学学)	金澤 瀬戸口	64	
	G0028	大青 拓	哉哉	(若鳩イソト ア テ ニ ス ク ラ フ)			
6	H0122	西村 祐	良哉	(若鳩イソト ア テ ニ ス ク ラ フ)	西村 鈴木	75	
	G0058	西村 祐	良哉	(若鳩イソト ア テ ニ ス ク ラ フ)			
7	H0070	西村 祐	良哉	(若鳩イソト ア テ ニ ス ク ラ フ)	西村 鈴木	61	
	G0036	西村 祐	良哉	(若鳩イソト ア テ ニ ス ク ラ フ)			
8	G0040	西村 祐	良哉	(若鳩イソト ア テ ニ ス ク ラ フ)			

谷本 中西 ①

9	G0020	吉川 久野	介平	(ウイイルテニス ス ク - ル)			
	G0003	久野 久野	敬紀	(ウイイルテニス ス ク - ル)	吉川 久野	60	
10	G0057	池田 博	太一	(名名名 経大大市 中中 学学)			
	H0105	池田 博	太一	(名名名 経大大市 中中 学学)			
11	H0060	尾玉 川	嘉潤	(名名名 経大大市 中中 学学)	安藤 大橋	76(4)	
	H0037	尾玉 川	嘉潤	(名名名 経大大市 中中 学学)			
12	G0037	安藤 大橋	嘉潤	(名名名 経大大市 中中 学学)	安藤 大橋	76(4)	
	G0103	大伊 慎	也也	(イソント ア テ ニ ス ク ラ フ)			
13	H0032	大伊 慎	也也	(イソント ア テ ニ ス ク ラ フ)	伊藤 小林	60	
	H0019	小中 村	朝武	(ミミズノ T C C)			
14	G0073	小中 村	朝武	(ミミズノ T C C)	伊藤 小林	60	
	G0075	松山 武	嗣貴	(ミミズノ T C C)			
15	H0111	池田 武	嗣貴	(ミミズノ T C C)	山本 中村	60	
	G0182	吉田 純	太郎	(森東林 ロンク ウット T C)			
16	G0024	山本 慶	太郎	(森東林 ロンク ウット T C)	山本 中村	60	
	G0026	山本 慶	太郎	(森東林 ロンク ウット T C)			

山本 中村 ②

17	H0010	鈴木 悠	暉志	(覚王山 T C C)			
	H0004	松原 聖	也哉	(名古屋 G T C C)	伊藤 林	76(6)	
18	H0031	伊藤 聖	也哉	(名古屋 G T C C)			
	G0087	井内 宏	明太	(木曾川 L T C C)	木村 菱田	62	
19	H0068	永井 宏	明太	(木曾川 L T C C)			
	G0091	竹内 元	翔太	(名経大大市 中 学学)	木村 菱田	61	
20	G0001	木村 元	翔太	(名経大大市 中 学学)			
	G0150	菱田 晃	雄哉	(イソント ア テ ニ ス - 宮)			
21	H0022	伊藤 晃	雄哉	(イソント ア テ ニ ス - 宮)	江崎 森	62	
	G0086	伊藤 晃	雄哉	(イソント ア テ ニ ス - 宮)			
22	H0028	江崎 一	希匡	(Nテニス ア カ テ ミ -)	江崎 森	62	
	H0045	森田 燈	佑大	(木曾川 L T C C)			
23	H0062	上野 京	燈佑	(チエリ一 T C C)	山田 前川	61	
	H0025	野村 京	燈佑	(チエリ一 T C C)			
24	G0013	山前 晃	尚輝	(ウイイルテニス ク - ル)	山田 前川	61	
	G0027	山前 晃	尚輝	(ウイイルテニス ク - ル)			

山田 前川 ③

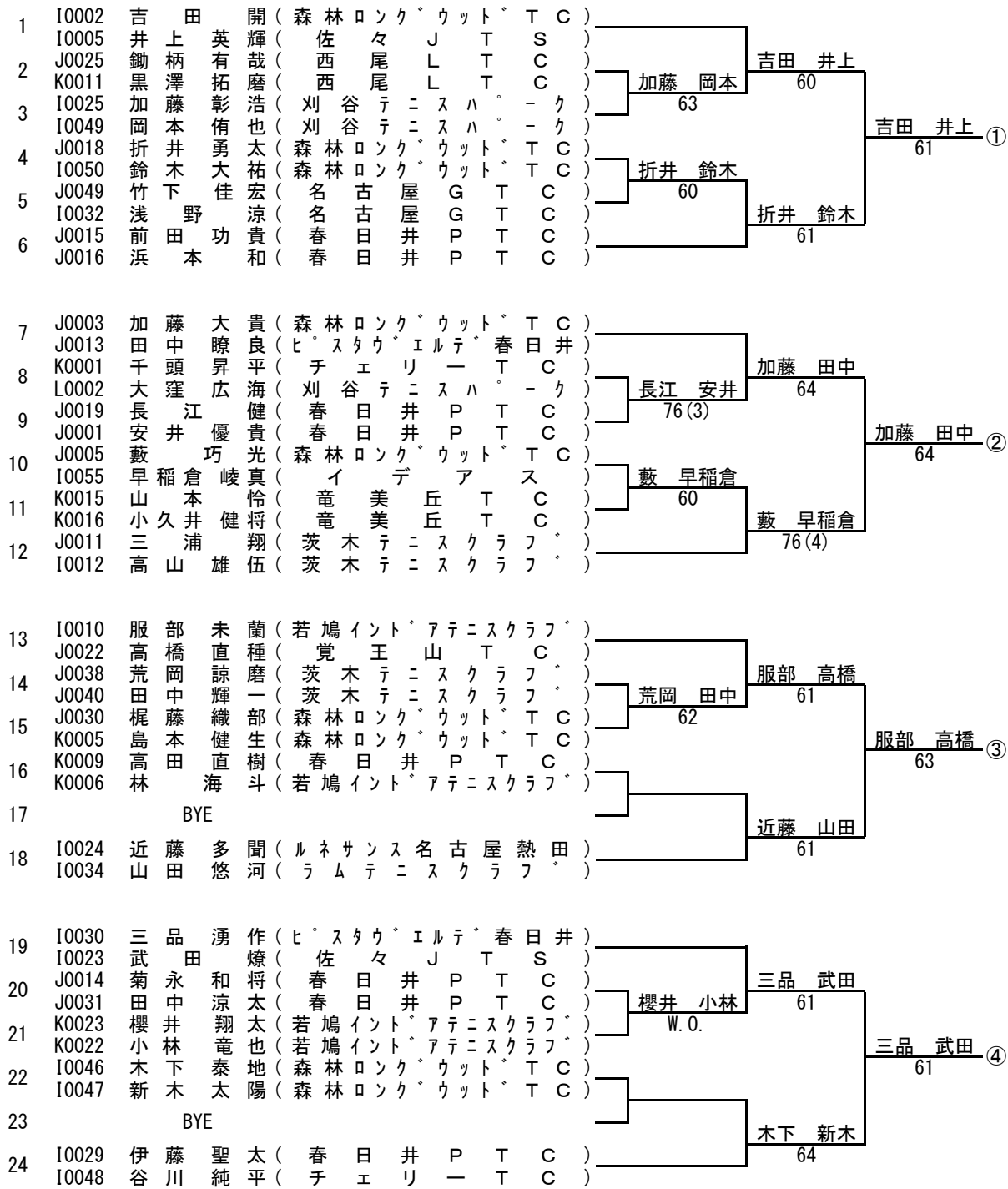





女子14歳以下シングルス

第61回東海毎日ジュニアテニス選手権大会

1	G0520	山本 澪	(名経大高蔵中学)	山本			
2	H0527	戸田有季	(若鳩イントアテニスクラブ)	60	山本		
3	H0512	長瀬亜美	(木曾川LTC)	長瀬	61		
4	G0505	駒崎汐里	(手塚テニスフリースクール)	64		山本	①
5	G0598	橘野永貴	(金城学院中学)	橘	61		
6	G0536	百大早楓	(茨木テニスクラブ)	61	橘		
7	H0538	大久保	(西尾LTC)	杉本	62		
8	G0525	大杉 莉菜	(守山GTC)	62			
9	G0522	山岸 可奈	(名古屋国際中学)	山岸			
10	H0542	廣間史織	(チェリーTTC)	60	山岸		
11	H0541	太田莉緒	(木曾川LTC)	三井	62		
12	G0590	大井曾夏	(IWAMOTO Indoor T)	62		山岸	②
13	G0517	三大曾根	(茨木テニスクラブ)	島本	64		
14	H0548	大島本千	(森林ロンクウットTTC)	64	田中		
15	G0592	金子 令奈	(聖霊中学)	田中	64		
16	H0529	田中 文彩	(若鳩イントアテニスクラブ)	60			
17	G0513	西尾 朋香	(名経大屋市邨中高)	佐藤			
18	H0526	佐藤 彩乃	(名古屋女大高)	64	佐藤		
19	H0536	鈴木 彩乃	(茨木テニスクラブ)	鈴木	64		
20	G0571	大北 瑞季	(木曾川LTC)	63		浅野	③
21	H0516	浅野 友貴	(名経大高蔵中学)	浅野	62		
22	H0567	大迫 愛佳	(木曾川LTC)	62	浅野		
23	H0565	赤塚 夢	(諸の木テニスクラブ)	赤塚	60		
24	G0530	右高 沙也加	(春日井PTC)	75			
25	H0506	鈴木 絢賀	(金城学院中学)	鈴木			
26	H0530	伊藤 香奈	(若鳩イントアテニスクラブ)	61	鈴木		
27	G0597	武澤 優	(ウイルテニススクール)	武澤	60		
28	G0531	久米 真理	(ラムテニスクラブ)	64		鈴木	④
29	G0607	大井 彩花	(名古屋国際中学)	大井	62		
30	H0515	上藤 加藤	(チェリーTTC)	62	脇田		
31	H0543	上田 もも	(覚王山TTC)	脇田	64		
32	G0507	脇田 桃花	(金城学院中学)	61			
33	G0519	上原 実季	(名経大高蔵中学)	上原			
34	H0546	鬼頭 花澄	(Nテニスアカデミー)	62	上原		
35	G0599	杉本 佳奈	(ロンクウット小牧)	加藤	62		
36	G0523	加藤 紗和	(若鳩イントアテニスクラブ)	63		上原	⑤
37	H0553	森岡 美緒	(Nテニスアカデミー)	森岡	62		
38	H0582	青山 綾華	(WTA蒲郡)	62	水野		
39	G0526	松田 成美	(名古屋桜丘中)	水野	64		
40	H0511	水野 都	(森林ロンクウットTTC)	60			
41	H0513	稲垣 希実	(森林ロンクウットTTC)	稲垣			
42	G0558	小崎 詩織	(金城学院中学)	62	稲垣		
43	H0551	山田 莉	(茨木テニスクラブ)	大村	60		
44	H0531	大村 彩	(CIAOテニスクラブ)	63		稲垣	⑥
45	G0509	田中 亜依	(木曾川LTC)	田中	64		
46	H0514	金森 恵美	(AIテニスクラブ)	64	前田		
47	G0617	加藤 里香	(椙山女学園中)	前田	61		
48	H0532	前田 遥佳	(CIAOテニスクラブ)	60			

女子12歳以下シングルス

第61回東海毎日ジュニアテニス選手権大会

1	I0501	脇田 菜名花	(ミ ス ノ T C )				
2	I0541	今井 菜月	(茨 木 テ ニ ス ク ラ フ )	今井	脇田		
3	J0523	小島 未央奈	(木 曾 川 L T C )	76(4)	60		
4	I0524	伊藤 未歩	(覚 王 山 T C )	伊藤		脇田	①
5	I0546	望月 菜文	(竜 美 丘 T C )	76(7)	右高	61	
6	J0510	右高 里依	(春 日 井 P T C )		60		
7	I0511	平松 詩奈	(ス ポ ル ト テ ニ ス ア カ テ ミ )		平松		
8	I0528	小出 実奈	(C I A O テ ニ ス ク ラ フ )	小出	60		
9	I0549	吉田 朝実	(チ ェ リ ー T C )	61		平松	②
10	K0504	鈴木 朝麻	(ミ ス ノ T C )	鈴木		60	
11	I0529	吉崎 遥	(竜 美 丘 T C )	61	鈴木		
12	I0519	林 由佳	(諸 の 木 テ ニ ス ク ラ フ )		64		
13	I0530	近江 彩	(W T A 蒲 郡 )		近江		
14	K0510	小栗 杏香	(チ ェ リ ー T C )	服部	60		
15	K0509	服部 彩	(諸 の 木 テ ニ ス ク ラ フ )	63		近江	③
16	J0512	小林 叶佳	(森 林 ロ ン ク ウ ッ ト T C )	小林		62	
17	I0539	藤川 愛子	(チ ェ リ ー T C )	64	小林		
18	K0502	吉原 琴菜	(森 林 ロ ン ク ウ ッ ト T C )		60		
19	J0501	大矢 希步	(名 古 屋 G T C )		大矢		
20	I0548	大原 真咲	(守 山 G T C )	大西	60		
21	I0537	大西 希	(T E A M K O M A D A )	75		大矢	④
22	K0506	山本 梓	(名 古 屋 G T C )	山本		62	
23	K0512	平松 紗采	(ス ポ ル ト テ ニ ス ア カ テ ミ )	62	野中		
24	K0501	野中 光	(竜 美 丘 T C )				
25	I0509	吉富 夢子	(T E A M K O M A D A )		吉富		
26	K0508	山松 綾香	(春 日 井 P T C )	山田	60		
27	K0513	松井 梨紗	(茨 木 テ ニ ス ク ラ フ )	63		吉富	⑤
28	I0527	小出 佳奈	(C I A O テ ニ ス ク ラ フ )	水野		62	
29	I0502	水野 志穂	(春 日 井 P T C )	61	林		
30	J0505	林 彩子	(T E A M K O M A D A )		64		
31	I0506	はげ 夏美	(春 日 井 P T C )		はげ		
32	I0504	木谷 侑奈	(T . R . S . A )	木村	62		
33	K0517	日登 美	(イ ン ト ア テ ニ ス 一 宮 )	60		河野	⑥
34	J0511	秋田 さくら	(手 塚 テ ニ ス フ リ ー ク )	秋田		62	
35	I0520	山口 恵梨	(若 鳩 イ ン ト ア テ ニ ス ク ラ フ )	76(4)	河野		
36	J0504	河野 由奈	(ミ ス ノ T C )		63		
37	I0503	高松 千晶	(ミ ス ノ T C )		高松		
38	I0516	森 このみ	(た け が わ テ ニ ス ク ラ フ )	森	62		
39	I0518	山田 世奈	(チ ェ リ ー T C )	62		高松	⑦
40	J0514	滝澤 芽依	(A I テ ニ ス ク ラ フ )	滝澤		61	
41	J0532	小川 夏美	(森 林 ロ ン ク ウ ッ ト T C )	62	滝澤		
42	J0503	渡 辺 安美	(ミ ス ノ T C )		76(5)		
43	I0507	川瀬 瞳	(名 古 屋 G T C )		川瀬		
44	J0516	三品 朋美	(ヒ ス タ ウ エ ル テ 春 日 井 )	加藤	75		
45	I0517	加藤 明日香	(森 林 ロ ン ク ウ ッ ト T C )	W.O		川瀬	⑧
46	I0525	三井 葉月	(I W A M O T O I n d o o r T )	三井		62	
47	K0515	川合 明日佳	(チ ェ リ ー T C )	60	山本		
48	I0508	山本 寧々	(T E A M K O M A D A )		62		

女子18歳以下ダブルス

第61回東海毎日ジュニアテニス選手権大会

1	C0505	長川	川上	日静	咲香	(名)	西陵	大陵	高陵	蔵陵	高陵	校陵	)
2	C0520	河上	谷合	智帆	香帆	(名)	西陵	大陵	高陵	蔵陵	高陵	校陵	)
3	C1761	鴨井	野井	愛美	帆美	(名)	西陵	大陵	高陵	蔵陵	高陵	校陵	)
4	C1557	北野	瀬村	明日	香み	(名)	西陵	大陵	高陵	蔵陵	高陵	校陵	)
5	D0784	磯久	村野	いづ	夢有	(名)	西陵	大陵	高陵	蔵陵	高陵	校陵	)
6	C0982	磯久	村野	いづ	夢有	(名)	西陵	大陵	高陵	蔵陵	高陵	校陵	)
7	D0533	磯久	村野	いづ	夢有	(名)	西陵	大陵	高陵	蔵陵	高陵	校陵	)
8	D0515	磯久	村野	いづ	夢有	(名)	西陵	大陵	高陵	蔵陵	高陵	校陵	)
9	C0615	磯久	村野	いづ	夢有	(名)	西陵	大陵	高陵	蔵陵	高陵	校陵	)
10	C0595	磯久	村野	いづ	夢有	(名)	西陵	大陵	高陵	蔵陵	高陵	校陵	)
11	D0572	磯久	村野	いづ	夢有	(名)	西陵	大陵	高陵	蔵陵	高陵	校陵	)
12	D0632	磯久	村野	いづ	夢有	(名)	西陵	大陵	高陵	蔵陵	高陵	校陵	)
13	D0929	磯久	村野	いづ	夢有	(名)	西陵	大陵	高陵	蔵陵	高陵	校陵	)
14	D0930	磯久	村野	いづ	夢有	(名)	西陵	大陵	高陵	蔵陵	高陵	校陵	)
15	D0732	磯久	村野	いづ	夢有	(名)	西陵	大陵	高陵	蔵陵	高陵	校陵	)
16	D0729	磯久	村野	いづ	夢有	(名)	西陵	大陵	高陵	蔵陵	高陵	校陵	)
17	D0612	磯久	村野	いづ	夢有	(名)	西陵	大陵	高陵	蔵陵	高陵	校陵	)
18	D0672	磯久	村野	いづ	夢有	(名)	西陵	大陵	高陵	蔵陵	高陵	校陵	)
19	C1651	磯久	村野	いづ	夢有	(名)	西陵	大陵	高陵	蔵陵	高陵	校陵	)
20	D0516	磯久	村野	いづ	夢有	(名)	西陵	大陵	高陵	蔵陵	高陵	校陵	)
21	C0739	磯久	村野	いづ	夢有	(名)	西陵	大陵	高陵	蔵陵	高陵	校陵	)
22	D0719	磯久	村野	いづ	夢有	(名)	西陵	大陵	高陵	蔵陵	高陵	校陵	)
23	C0504	磯久	村野	いづ	夢有	(名)	西陵	大陵	高陵	蔵陵	高陵	校陵	)
24	D0746	磯久	村野	いづ	夢有	(名)	西陵	大陵	高陵	蔵陵	高陵	校陵	)

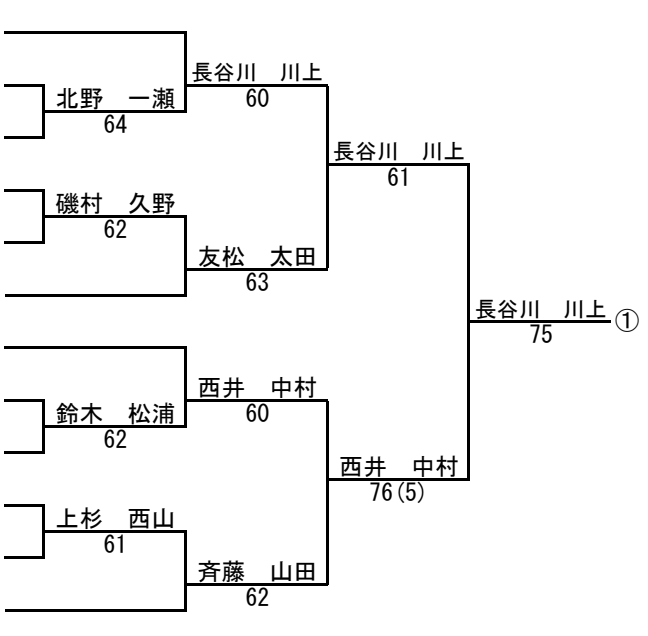

13	D0525	田中	中川	美捺	玖美	(相)	山山	女女	学学	園園	高高	校校	)
14	D0896	山崎	嶋山	由洋	香子	(相)	山山	女女	学学	園園	高高	校校	)
15	C0599	山崎	嶋山	由洋	香子	(相)	山山	女女	学学	園園	高高	校校	)
16	C1689	山崎	嶋山	由洋	香子	(相)	山山	女女	学学	園園	高高	校校	)
17	C0878	山崎	嶋山	由洋	香子	(相)	山山	女女	学学	園園	高高	校校	)
18	D0781	山崎	嶋山	由洋	香子	(相)	山山	女女	学学	園園	高高	校校	)
19	D0561	山崎	嶋山	由洋	香子	(相)	山山	女女	学学	園園	高高	校校	)
20	D0693	山崎	嶋山	由洋	香子	(相)	山山	女女	学学	園園	高高	校校	)
21	C0884	山崎	嶋山	由洋	香子	(相)	山山	女女	学学	園園	高高	校校	)
22	C0885	山崎	嶋山	由洋	香子	(相)	山山	女女	学学	園園	高高	校校	)
23	D0527	山崎	嶋山	由洋	香子	(相)	山山	女女	学学	園園	高高	校校	)
24	D0517	山崎	嶋山	由洋	香子	(相)	山山	女女	学学	園園	高高	校校	)
25	D0514	山崎	嶋山	由洋	香子	(相)	山山	女女	学学	園園	高高	校校	)
26	E0519	山崎	嶋山	由洋	香子	(相)	山山	女女	学学	園園	高高	校校	)
27	C1598	山崎	嶋山	由洋	香子	(相)	山山	女女	学学	園園	高高	校校	)
28	C1602	山崎	嶋山	由洋	香子	(相)	山山	女女	学学	園園	高高	校校	)
29	C0704	山崎	嶋山	由洋	香子	(相)	山山	女女	学学	園園	高高	校校	)
30	C0636	山崎	嶋山	由洋	香子	(相)	山山	女女	学学	園園	高高	校校	)
31	C1664	山崎	嶋山	由洋	香子	(相)	山山	女女	学学	園園	高高	校校	)
32	C1667	山崎	嶋山	由洋	香子	(相)	山山	女女	学学	園園	高高	校校	)
33	C0995	山崎	嶋山	由洋	香子	(相)	山山	女女	学学	園園	高高	校校	)
34	D0788	山崎	嶋山	由洋	香子	(相)	山山	女女	学学	園園	高高	校校	)
35	C0631	山崎	嶋山	由洋	香子	(相)	山山	女女	学学	園園	高高	校校	)
36	C0633	山崎	嶋山	由洋	香子	(相)	山山	女女	学学	園園	高高	校校	)

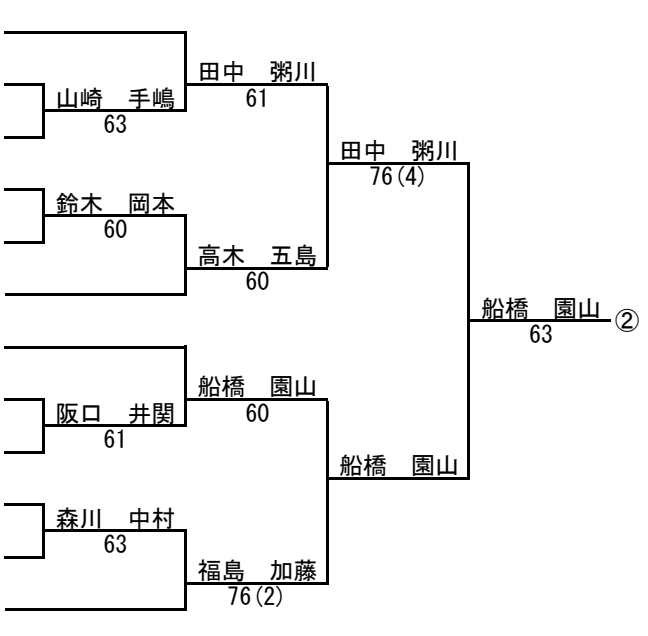

25	D0505	山本	鈴木	彩花	莉花	(相)	山山	女女	学学	園園	高高	校校	)
26	D0501	山本	鈴木	彩花	莉花	(相)	山山	女女	学学	園園	高高	校校	)
27	C0961	山本	鈴木	彩花	莉花	(相)	山山	女女	学学	園園	高高	校校	)
28	C0671	山本	鈴木	彩花	莉花	(相)	山山	女女	学学	園園	高高	校校	)
29	C0658	山本	鈴木	彩花	莉花	(相)	山山	女女	学学	園園	高高	校校	)
30	D0728	山本	鈴木	彩花	莉花	(相)	山山	女女	学学	園園	高高	校校	)
31	D0623	山本	鈴木	彩花	莉花	(相)	山山	女女	学学	園園	高高	校校	)
32	D0627	山本	鈴木	彩花	莉花	(相)	山山	女女	学学	園園	高高	校校	)
33	D0532	山本	鈴木	彩花	莉花	(相)	山山	女女	学学	園園	高高	校校	)
34	D0513	山本	鈴木	彩花	莉花	(相)	山山	女女	学学	園園	高高	校校	)
35	C0596	山本	鈴木	彩花	莉花	(相)	山山	女女	学学	園園	高高	校校	)
36	C0676	山本	鈴木	彩花	莉花	(相)	山山	女女	学学	園園	高高	校校	)
37	C0591	山本	鈴木	彩花	莉花	(相)	山山	女女	学学	園園	高高	校校	)
38	C1734	山本	鈴木	彩花	莉花	(相)	山山	女女	学学	園園	高高	校校	)
39	C1663	山本	鈴木	彩花	莉花	(相)	山山	女女	学学	園園	高高	校校	)
40	C1666	山本	鈴木	彩花	莉花	(相)	山山	女女	学学	園園	高高	校校	)
41	C1604	山本	鈴木	彩花	莉花	(相)	山山	女女	学学	園園	高高	校校	)
42	C1606	山本	鈴木	彩花	莉花	(相)	山山	女女	学学	園園	高高	校校	)
43	C0881	山本	鈴木	彩花	莉花	(相)	山山	女女	学学	園園	高高	校校	)
44	D0625	山本	鈴木	彩花	莉花	(相)	山山	女女	学学	園園	高高	校校	)
45	D0727	山本	鈴木	彩花	莉花	(相)	山山	女女	学学	園園	高高	校校	)
46	D0726	山本	鈴木	彩花	莉花	(相)	山山	女女	学学	園園	高高	校校	)
47	C0626	山本	鈴木	彩花	莉花	(相)	山山	女女	学学	園園	高高	校校	)
48	C0628	山本	鈴木	彩花	莉花	(相)	山山	女女	学学	園園	高高	校校	)

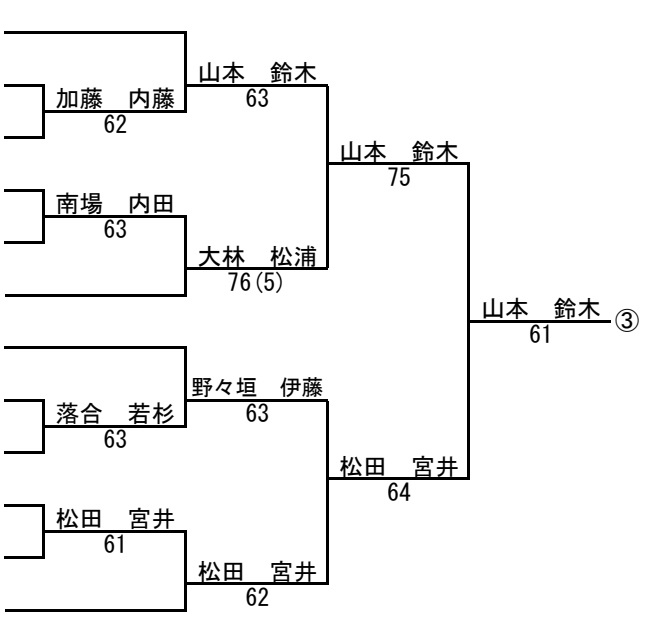

1	E0521	尾田 泉	紀季	(名)	經	大	市	邨	中	)
	E0533	西本 浦	里季	(名)	經	大	市	邨	中	)
2	F0522	松浦 藤	みず香	(瀬)	戸	テ	ス	ク	フ	)
	F0506	後藤 帆	祐乃	(名)	經	大	市	邨	中	)
3	F0669	伊藤 木	香希	(名)	經	大	市	邨	中	)
	G0604	高森 井	奈縁	(名)	古	古	屋	女	大	)
4	E0554	森水 内	菜里	(山)	田	東	中	中	学	)
	E0723	竹内 本	知奈	(山)	山	東	中	中	学	)
5	F0590	山本 山下	佳花	(名)	古	古	屋	女	大	)
	F0596	山守 吉	彩子	(名)	古	古	屋	女	大	)
6	E0719	山吉 富	愛美	(T)	E	A	M	K	O	)
	F0512	山能 登	穗実	(T)	E	A	M	K	O	)
7	F0516	河原 近	永月	(金)	城	学	院	中	中	)
	E0534	E0532	藤原 美	(金)	城	学	院	中	中	)
8	E0660	遠藤 原	佑理	(名)	經	大	市	邨	中	)
	F0527	菅加 藤	愛礼	(名)	經	大	市	邨	中	)
9	F0554	加藤 辺	真彩	(聖)	聖	学	院	中	中	)
	E0709	E0633	宮木 沙	(聖)	聖	学	院	中	中	)
10	F0633	宮浦 佳	央理	(金)	城	学	院	中	中	)
	F0629	磯村 井	佳子	(金)	城	学	院	中	中	)
11	F0526	磯武	美樹	(名)	經	大	市	邨	中	)
	F0507			(名)	經	大	市	邨	中	)

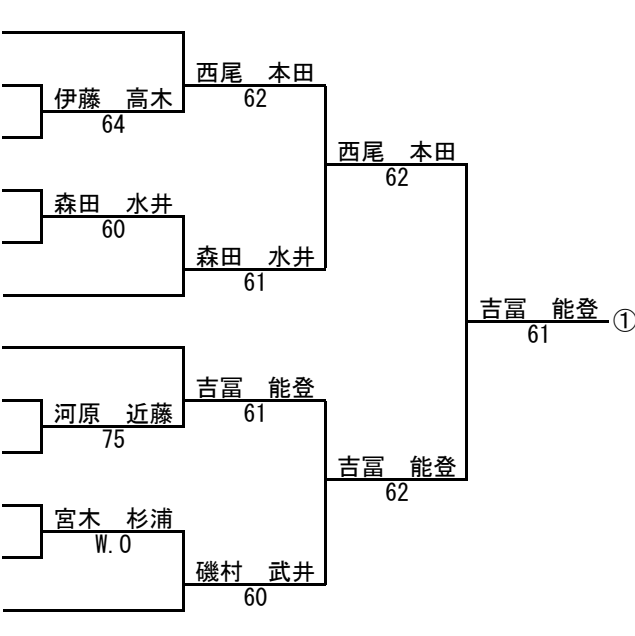

13	E0501	西尾 友	里梨	(名)	經	大	市	邨	中	)
	E0530	中小 彩	梨実	(名)	田	J	東	T	中	)
14	E0616	小川 上	恵文	(山)	山	東	中	中	学	)
	F0549	村崎 杏	香子	(山)	城	学	院	中	子	)
15	E0580	貝池 田	杏子	(山)	南	中	女	子	園	)
	E0507	池田 長	穂かり	(山)	山	東	中	中	学	)
16	F0587	G0544	杉本 ひ	(山)	田	東	中	中	学	)
	G0544	F0593	池野 ひ	(山)	田	東	中	中	学	)
17	F0593	F0607	浅野 の	(森)	林	ク	ウ	ッ	T	)
	E0897	E0513	島田 亜	(茨)	木	テ	ニ	ス	ク	)
18	F0513	F0510	岩本 梨	(茨)	木	テ	ニ	ス	ク	)
	F0510	G0504	春古 祐	(山)	山	東	中	中	学	)
19	G0504	F0594	高橋 礼	(山)	田	東	中	中	学	)
	F0594	F0608	古谷 麻	(山)	田	東	中	中	学	)
20	F0608	E0592	尾澤 優	(金)	城	学	院	中	中	)
	E0592	E0598	三輪 祐	(金)	城	学	院	中	中	)
21	E0598	E0684	馬場 美	(名)	經	大	市	邨	中	)
	E0684	F0564	酒井 杏	(名)	經	大	市	邨	中	)
22	F0564	E0722	松川 真	(名)	古	古	屋	女	大	)
	E0722	E0739	山中 美	(名)	古	古	屋	女	大	)
23	E0739	E0570	川崎 琴	(名)	古	古	屋	女	大	)
	E0570	E0571	川原 亜	(名)	古	古	屋	女	大	)
	E0571			(名)	古	古	屋	女	大	)

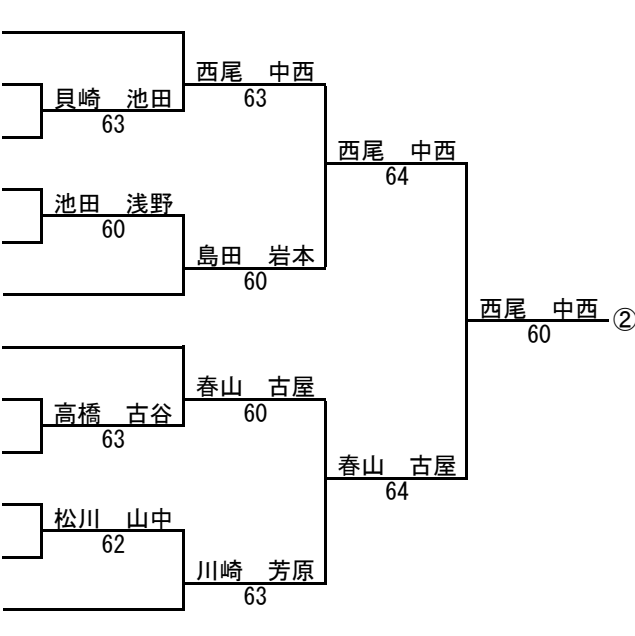

25	F0517	金森 真	里乃	(名)	經	大	市	邨	中	)
	F0530	鈴木 上	彩紗	(山)	田	東	中	中	学	)
26	F0591	井上 藤	恵未	(山)	城	学	院	中	中	)
	F0599	F0634	飯藤 真	(山)	城	学	院	中	中	)
27	F0634	F0624	斎藤 あ	(山)	守	山	東	中	中	)
	F0624	F0638	山藤 真	(山)	守	山	東	中	中	)
28	F0638	G0570	伊藤 真	(守)	守	山	東	中	中	)
	G0570	E0708	中津 真	(聖)	聖	学	院	中	中	)
29	E0708	E0758	阿部 有	(聖)	聖	学	院	中	中	)
	E0758	E0574	山田 梨	(金)	城	学	院	高	中	)
30	E0574	E0573	加藤 千	(金)	城	学	院	高	中	)
	E0573	E0601	石田 真	(金)	城	学	院	高	中	)
31	E0601	F0598	立松 智	(山)	田	東	中	中	学	)
	F0598	F0609	河西 美	(森)	林	ク	ウ	ッ	T	)
32	F0609	F0584	河加 美	(森)	林	ク	ウ	ッ	T	)
	F0584	F0573	加藤 佳	(守)	守	山	東	中	中	)
33	F0573	G0565	後藤 佳	(守)	守	山	東	中	中	)
	G0565	F0647	古木 妃	(金)	城	学	院	中	中	)
34	F0647	E0600	古谷 美	(金)	城	学	院	中	中	)
	E0600	E0599	上谷 美	(名)	經	大	市	邨	中	)
35	E0599	E0527	大塚 美	(名)	經	大	市	邨	中	)
	E0527	E0578	萩 朋	(名)	經	大	市	邨	中	)
	E0578			(名)	經	大	市	邨	中	)

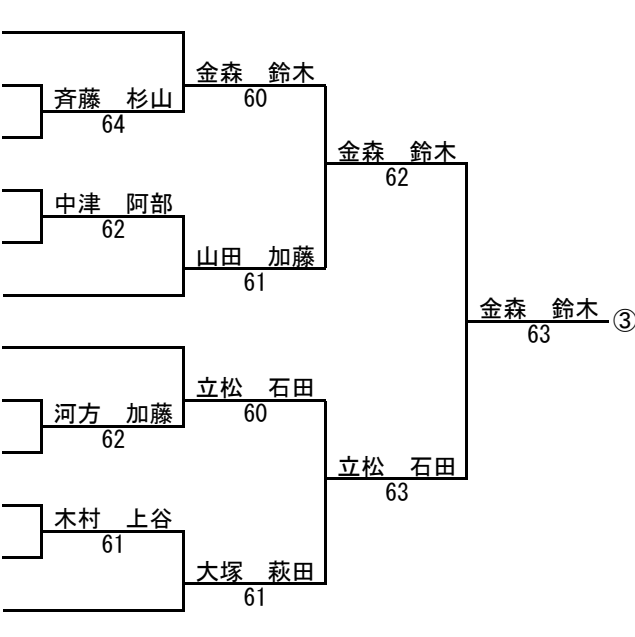



女子14歳以下ダブルス

第61回東海毎日ジュニアテニス選手権大会

1	H0508	西口 鈴木	( )
2	H0506	中 大 高 学	( )
3	G0533	稲垣 田中	( )
4	H0513	大曾根 山田	( )
5	H0529	吉川 田中	( )
6	G0618	上原 浅野	( )
7	G0561	藤田 前田	( )
8	G0558	小崎 川	( )
8	G0501	吉川 田中	( )
8	G0509	西口 鈴木	( )

9	G0519	上原 浅野	( )
10	H0516	中 大 高 学	( )
11	G0523	稲垣 田中	( )
12	H0527	大曾根 山田	( )
13	G0610	吉川 田中	( )
14	G0617	上原 浅野	( )
15	G0609	藤田 前田	( )
16	H0558	小崎 川	( )
17	H0514	金森 鈴木	( )
18	H0536	上原 浅野	( )
19	H0543	古崎 前田	( )
20	H0567	大金 知	( )
21	G0592	古崎 前田	( )
22	G0593	倉 知	( )
23	H0501	古崎 前田	( )
24	H0532	真 遥	( )

17	G0522	山岸 大井	( )
18	G0607	山岸 大井	( )
19	H0619	山岸 大井	( )
20	H0616	山岸 大井	( )
21	H0542	廣間 松田	( )
22	G0526	廣間 松田	( )
23	G0615	廣間 松田	( )
24	G0619	森 脇田	( )
25	G0507	橘 脇田	( )
26	H0541	脇田 脇田	( )
27	H0512	長 守	( )
28	G0701	守 山	( )
29	G0700	松 浦	( )
30	G0513	西尾 大北	( )
31	G0571	西尾 大北	( )

1	I0510	近藤花代 (茨木テニスクラブ)			
	I0501	脇田菜名花 (ミスノテニス)			
2	I0527	小出佳奈 (CIAOテニス)	小出 小出	64	
	I0528	小出実奈 (CIAOテニス)	小出 小出	60	
3	I0504	木村侑奈 (TRS)			
	I0503	高松千晶 (ミスノテニス)			
4	J0523	小島未央 (木曾川LTC)	小島 小関	60	①
	J0522	小島夏永 (木曾川LTC)			
5		BYE			
6	I0541	今井菜月 (茨木テニス)			
	K0513	松井梨紗 (茨木テニス)			
7	J0501	大矢希 (名古屋GTC)			
	I0509	吉富夢子 (TEAMKOMADA)			
8	J0529	紅谷明日香 (Nテニスアカデミー)	大矢 吉富	61	
	J0530	藤井瞳 (Nテニスアカデミー)	紅谷 藤井	62	
9	K0510	小栗杏香 (チエリテニス)			
	K0515	川合明日佳 (チエリテニス)			
10	I0502	水野志穂 (春日井PTC)	大矢 吉富	62	②
	J0510	右高里依 (春日井PTC)			
11		BYE			
12	I0529	吉崎遥 (竜美丘TC)	水野 右高	60	
	I0546	望月菜文 (竜美丘TC)			
13	I0511	平松詩菜 (スポーツアカデミー)			
	I0507	川瀬瞳 (名古屋GTC)			
14	K0503	日野芙美子 (ミスノテニス)	平松 川瀬	61	
	K0504	鈴木麻緒 (ミスノテニス)	日野 鈴木	76(5)	
15	I0549	吉田朝実 (チエリテニス)			
	I0539	藤川愛子 (チエリテニス)			
16	I0517	加藤明日香 (森林ロンクウッドTC)	平松 川瀬	62	③
	I0520	山口恵梨菜 (若鳩イントアテニス)			
17		BYE			
18	J0505	林彩子 (TEAMKOMADA)	林 山本	63	
	I0508	山本寧々 (TEAMKOMADA)			
19	I0530	近江彩 (WTA蒲郡)			
	K0501	野中光 (竜美丘TC)			
20		BYE	近江 野中	61	
21	J0514	滝澤芽依 (AIテニス)			
	I0518	山田世奈 (チエリテニス)			
22	K0508	山田綾香 (春日井PTC)	近江 野中	61	④
	L0507	伊藤里奈 (春日井PTC)			
23		BYE			
24	K0502	吉原琴菜 (森林ロンクウッドTC)	吉原 小林	60	
	J0512	小林叶佳 (森林ロンクウッドTC)			